

Katalog 2023

# GARTEN- MÖBEL & POOL

**BITTE  
BEACHTEN!**

Aktuelle Warenverfügbarkeiten und Preisanpassungen findest Du in Deinem Markt oder online. Nähere Infos auf Seite 3.

**NOCH MEHR AUSWAHL**

findest Du im Markt oder auf [hagebau.de](https://www.hagebau.de)



Du hast  
ne Frage.

Wir  
Frau Kobsa.

## Zu schwer, zu groß oder zu kompliziert?

Passenden Service\* und Beratung erhältst Du bei uns im Markt –  
ZUSAMMEN GEHT DAS.



Miettransporter



Montage



Badplanung



Mietgeräte



Abbildung ähnlich

3% SOFORT-RABATT\*\*



QR-Code scannen, Antrag ausfüllen und sofort sparen! Bei uns im Markt oder online auf [hagebau.de](http://hagebau.de)

\*Unsere Services können sich in unseren Märkten unterscheiden. Bitte erfrage die Dienstleistungen und entstehende Kosten in Deinem Markt.

\*\*Tabakwaren, Zeitschriften, Bücher, Gutscheine, Pfand sowie Streckengeschäfte, Dienstleistungen und Palettenware sind nicht rabattfähig. Nicht mit anderen Aktionen kombinierbar.



# Inhalt

Ratgeber	4–5
Geflecht-Möbel	6–13
Aluminium-Möbel	14–19
Holz-Möbel	20–21
Bänke	22
Auflagen- und Aufbewahrungsboxen	23
Hängekörbe	24
Tische	25
Strandkörbe	26–27
Auflagen	28
Schutzhüllen	29
Sonnenschirme	30–33
Schirmständer	34–35
Pavillons	36–39
Rundpools	40–41
Achtformpools	42
WPC-Pools	43
Holz-Pools	44
Styropor-Becken	45
Poolroboter, Filteranlagen und Zubehör	46
Poolchemie	47

### Liebe\*r Leser\*in,

wir bieten Dir ein attraktives Preis-Leistungs-Verhältnis. Trotz einiger Markt-Turbulenzen und starken Schwankungen der Weltmarktpreise versuchen wir, unsere Preise für die Saison konstant zu halten. Es ist aber nicht auszuschließen, dass Preisanpassungen vorgenommen werden müssen. Über die aktuellen Preise und die Warenverfügbarkeit informiere Dich bitte vorab in Deinem Markt oder online.

#### Online kaufen & im Markt abholen

Genieße sowohl die Vorteile des Online-Shoppings als auch die flexiblen Abholzeiten in unseren Märkten! Bestelle Deinen Wunschartikel bequem vom Sofa aus und lasse die Ware an einen Markt in Deiner Nähe liefern. Weitere Informationen findest Du in unserem Online-Shop.

#### Online reservieren & im Markt abholen

Stelle Deinen nächsten Einkauf bequem und in Ruhe zu Hause in unserem Online-Shop zusammen. Mit wenigen Klicks reservierst Du Deine Wunschartikel in Deinem Markt. Wir stellen Deine Wunschartikel zusammen und halten sie zur Abholung für Dich bereit. Du musst die Bestellung nur noch in Deinem Markt abholen und bezahlst erst vor Ort. Du zahlst keine Zusatz- oder Versandkosten. Weitere Informationen findest Du in unserem Online-Shop.

Artikel ohne Versandsymbol erhältst Du ausschließlich in Deinem Markt. Unsere Mitarbeiter vor Ort informieren Dich gern über die Verfügbarkeit.

**Versandkosten (gültig für versandfähige Online-Artikel)**  
Bitte beachte im Übrigen die jeweils zum Zeitpunkt der Bestellung gültigen Bestimmungen zu den Versandkosten im Online-Shop.

Die Liefer-/Versandkosten für Deine Artikel entnimmst Du den jeweils am Artikel zugeordneten Symbolen:

	4,95, versandkostenfrei ab 50,-
	4,95, versandkostenfrei ab 50,-
	29,95, versandkostenfrei ab 500,-
	Versandkostenfrei

#### Lieferung per Spedition

	4,95, versandkostenfrei ab 50,-
	4,95, versandkostenfrei ab 50,-
	29,95, versandkostenfrei ab 500,-
	99,95
	99,95
	Versandkostenfrei

Wenn Deine bestellte Ware per Spedition geliefert wird, erfolgt nach der Bestellung eine Absprache zur Terminvereinbarung. Bitte beachte, dass eine Lieferung nur bis zur Bordsteinkante erfolgt (auf Lkw-befahrbaren Straßen). Bitte gib Deine Telefonnummer an, unter der Du tagsüber erreichbar bist, damit der Liefertermin angekündigt werden kann.

#### Hinweise zur Altgeräte- und Wertstoffrücknahme

**Batterien und Akkus umweltgerecht entsorgen**  
Batterien und Akkumulatoren (Akkus) enthalten Schadstoffe und Ressourcen. Jeder Verbraucher ist deshalb gesetzlich verpflichtet, Alt-Batterien und Alt-Akkus an einer zugelassenen Sammelstelle abzugeben. Dadurch werden sie einer umwelt- und ressourcenschonenden Verwertung zugeführt. Auf schadstoffhaltigen Batterien finden Sie die chemischen Symbole Cd für Cadmium, Hg für Quecksilber und Pb für Blei. Batterien und Elektrogeräte sind durch dieses Zeichen (durchgestrichene Mülltonne), welches bedeutet, dass Batterien und Altgeräte nicht über den Hausmüll entsorgt werden dürfen, gekennzeichnet:



Haushaltsbatterien und -akkus können in jedem unserer Märkte abgegeben werden. Zudem können Batterien und Akkus überall, wo vergleichbare Produkte verkauft werden, kostenlos wieder zurückgegeben werden – unabhängig davon, wo sie gekauft wurden und unabhängig von Marke und Typ. Bitte kleben Sie bei Hochleistungsbatterien (z.B. Handy- und Laptop-Akkus) vor der Abgabe an der Sammelstelle die Pole ab, um Kurzschlüsse zu vermeiden. Defekte Batterien geben Sie bitte bei der Schadstoffsammlung des lokalen Wertstoff-/Recyclinghofes ab.

#### Elektro-Altgeräte umweltgerecht entsorgen

Jeder Verbraucher ist gesetzlich verpflichtet, Elektro-Altgeräte an einer zugelassenen Sammel- oder Rücknahmestelle, zum Beispiel beim lokalen Wertstoff- oder Recyclinghof, abzugeben. Elektro-Altgeräte werden dort kostenlos angenommen und einer umwelt- und ressourcenschonenden Verwertung zugeführt. Darüber hinaus finden Sie zugelassene Sammelstellen in Ihrer Nähe unter: [www.take-e-back.de](http://www.take-e-back.de)

Elektro-Altgeräte mit einer Kantenlänge bis zu 25 cm werden dort – unabhängig von der Anzahl Ihrer Altgeräte – kostenlos angenommen.

**Rücknahme von alten Elektro- oder Elektronikgeräten durch die Hagebaumarkt**  
Beim Kauf eines neuen Elektro- oder Elektronikgerätes bei uns nehmen

wir – soweit Sie dies beim Kauf entsprechend wie von uns angefragt bestätigt haben – von Ihnen ein Altgerät der gleichen Geräteart, das im Wesentlichen die gleichen Funktionen wie das neue Gerät erfüllt, am Ort der Abgabe oder in unmittelbarer Nähe hierzu unentgeltlich zurück. Dies gilt jedoch im Rahmen des Onlinekaufs nur für sog. Wärmeüberträger (wie z.B. Kühlschränke, Entfeuchter und Klimageräte etc.), Bildschirme, Monitore und Geräte, die Bildschirme mit einer Oberfläche von mehr als 100 Quadratzentimetern enthalten, und für Großgeräte, bei denen mindestens eine der äußeren Abmessungen mehr als 50 cm beträgt (wie Pedelecs, Leuchten etc.) im Sinne des Anhangs 1 des Elektro- und Elektronikgesetzes. Andere, nicht zu diesen Kategorien gehörende Elektro- oder Elektronikgeräte werden jedoch nach denselben Bedingungen in unmittelbarer Nähe hierzu von uns zurückgenommen. Unabhängig von einem Neukauf nehmen wir auf Ihr Verlangen im Übrigen Altgeräte, die in keiner äußeren Abmessung größer als 25 cm sind, auch im Einzelhandelsgeschäft oder in unmittelbarer Nähe hierzu zurück; dies ist auf drei Altgeräte pro Geräteart beschränkt.

#### Warum müssen Elektro-Altgeräte bei einer Sammelstelle abgegeben werden?

Elektro-Altgeräte enthalten Schadstoffe und wertvolle Ressourcen. Die Sammelstellen geben die Altgeräte an zertifizierte Entsorgungsbetriebe, die zunächst prüfen, ob eine Aufarbeitung und Wiederverwendung der Geräte möglich ist. Im Idealfall lassen sich alte Produkte aufarbeiten. Ist die Wiederverwendung nicht möglich, dann behandeln sie die Altgeräte, entfernen Schadstoffe aus den Geräten und führen wertvolle Ressourcen der Verwertung zu. Dadurch werden die Umwelt und die knapper werdenden Ressourcen geschont.

#### Batterien und Leuchtmittel bitte entfernen

Leicht entnehmbare Alt-Batterien und Alt-Akkus sowie solche, die nicht vom Elektroaltgerät umschlossen sind, entfernen Sie bitte vor der Abgabe aus den Geräten. Bitte entsorgen Sie sie dann wie oben be-



schrieben. Leicht entnehmbare Leuchtmittel entfernen Sie bitte ebenfalls vor der Abgabe von Elektroaltgeräten. Bitte entsorgen Sie beides dann getrennt wie unten beschrieben. Auch Elektrogeräte sind mit diesem Symbol gekennzeichnet.

**Bitte beachten Sie:** Jeder Verbraucher ist für das Löschen von personenbezogenen Daten auf dem Elektro- bzw. Elektronikgerät selbst verantwortlich.

#### Leuchtmittel, Lampen und Leuchten umweltgerecht entsorgen

Die meisten Lampen/Leuchtmittel (Leuchtstofflampen kompakt und stabförmig, Energiesparlampen, Entladungslampen und LEDs) enthalten Schadstoffe und Ressourcen. Jeder Verbraucher ist deshalb gesetzlich verpflichtet, sie an einer zugelassenen Sammelstelle abzugeben. Dadurch werden sie einer umwelt- und ressourcenschonenden Verwertung zugeführt. Sie können beim lokalen Wertstoff-/Recyclinghof Leuchtmittel, Leuchten und Lampen kostenlos abgeben. Außerdem finden Sie zugelassene Sammelstellen in Ihrer Nähe unter: [www.take-e-back.de](http://www.take-e-back.de)

Leuchtmittel, Leuchten und Lampen werden dort kostenlos angenommen.

**Kompakt-Leuchtstofflampen, Halogen-Metaldampflampen, Leuchtstoffröhren und Neonlampen** können geringe Mengen an Quecksilber enthalten. Bei beschädigten Lampen vermeiden Sie Hautkontakt! Sammeln Sie die Bruchstücke mit einem feuchten Papier oder einem Stück Pappe auf und verpacken Sie die Reste für den Transport zum Wertstoff-/Recyclinghof oder Schadstoffmobil luftdicht, zum Beispiel in einem Glas mit Schraubdeckel. Bitte saugen Sie die Bruchstücke nicht mit dem Staubsauger auf. Lüften Sie das Zimmer für ca. 30 Minuten.

**Gühhirnen und Halogenlampen** dürfen in den Hausmüll gegeben werden. Wenn Sie sich nicht sicher sind, um welchen Lampentyp es sich handelt, geben Sie sie bitte an einer geeigneten Sammelstelle ab.



## Welcher Gartenmöbeltyp bist Du?

Schöne Gartenmöbel sind eine Augenweide. Wichtiger als das Design ist allerdings der Komfort. Die folgenden Fragen helfen Dir, die passenden Modelle für Deine Terrasse, Deinen Garten oder Balkon zu finden.

### Wie viel Platz steht Dir zur Verfügung?

Um genügend Komfort zu genießen, achte auf ausreichend Platz für Deine Gartenmöbel. Dies hebt den Wohlfühlfaktor.

### Wie viele Personen nutzen die Gartenmöbel regelmäßig?

Beachte beim Kauf Deiner Gartenmöbel ebenfalls, wie viele Personen diese häufig nutzen werden. Ausziehbare Gartentische und zusätzliche Gartenstühle sind eine optimale Lösung, wenn die Zahl der Gäste öfter variiert.

### Bevorzugst Du eine aufrechte Sitzposition?

In diesem Fall sind klassische Gartenstühle und Tische, an denen Du ähnlich wie am Esstisch sitzt, ideal.

### Sollen die Gartenmöbel verstellbar sein?

Wenn Du viel Zeit auf der Terrasse, dem Balkon oder im Garten verbringst, bieten verstellbare Stühle besonders viel Komfort.

### Benötigst Du zusätzlichen Stauraum für die Sitzauflagen?

Dann sind Gartenbänke mit Staufach oder Aufbewahrungsboxen eine gute Wahl.

### Möchtest Du in der Sonne oder neben dem Pool liegen?

Schaffe Dir neben Deiner neuen Sitzgruppe weitere bequeme Möglichkeiten, z. B. mit Gartenliegen oder einem Hängesessel.

### Hast Du genügend Platz, um die Gartenmöbel in voller Größe für den Winter einzulagern?

Ist der Raum begrenzt, sind klappbare Gartenmöbel die bessere Wahl.

### Sollen die Gartenmöbel im Winter draußen bleiben?

In diesem Fall achte auf eine robuste Ausführung und Materialien wie Holz (z. B. Teak), Metall oder Kunststoff.

### Wie pflegeintensiv dürfen die Gartenmöbel sein?

Holz ist ein tolles Material für Gartenmöbel, aber es benötigt regelmäßig Pflege.

### Welchen Sonnenschutz bevorzugst Du?

Kaufe zu Deinen neuen Gartenmöbeln gleich den passenden Sonnenschirm, ein schickes Sonnensegel oder einen stabilen Hardtop-Pavillon.

## Welches Material ist für Gartenmöbel empfehlenswert?

Die Vielfalt bei modernen Gartenmöbeln ist riesig. Holzmöbel sind ebenso erhältlich wie Modelle aus Kunststoff, Aluminium, Stahl oder Kunststoffgeflecht. Die folgende Auflistung unterstützt Dich bei der Materialauswahl.



### Holz

Holz ist ein Naturprodukt, welches von Feuchtigkeit und Temperaturen beeinflusst wird. Es unterliegt einem natürlichen Alterungsprozess. Die Art des Holzes bestimmt die Qualität, Langlebigkeit und Robustheit der Gartenmöbel. Akazienholz ist aufgrund des niedrigeren Ölanteils z. B. etwas weniger witterungsbeständig als Teakholz.



### Kunststoff

Kunststoffmöbel sind witterungsbeständig, pflegeleicht und im Vergleich zu anderen Materialien preisgünstig. Eine Überwinterung im Freien ist möglich. Zudem überzeugen sie durch ihr geringes Gewicht.



### Stahl

Möbel mit pulverbeschichteten Stahl- oder Eisenstellen sind vor Rostbildung geschützt und für den Outdooreinsatz geeignet. Eine Beschädigung der Beschichtung sollte umgehend versiegelt werden. Edelstahl ist ebenfalls unempfindlich gegen Hitze, Korrosion und Feuchtigkeit, weist jedoch ein höheres Gewicht als Möbel mit Aluminiumgestell auf.



### Aluminium

Outdoormöbel mit Aluminiumgestell sind resistent gegen Hitze, Frost und Feuchtigkeit. Außerdem sind Möbel mit Aluminiumgestell sehr leicht und lassen sich einfach umplatzieren.



### Kunststoffgeflecht

Diese Kunststofffaser wurde speziell für den Outdooreinsatz entwickelt und ist UV-, farb- und wasserbeständig. Das Geflecht ist resistent gegen Hitze und Kälte und nimmt keine Feuchtigkeit auf. Es lässt sich mit einem feuchten Tuch leicht von kleineren Verschmutzungen befreien.



### Textilgewebe

Außergewöhnlich reißfestes und anpassungsfähiges Gewebe, welches im Gartenmöbelbereich aufgrund seines hohen Komforts und des luftigen Sitz- und Liegegefühls auch bei sonnigem Wetter überzeugt. Das Gewebe besteht aus einer künstlich hergestellten Faser, die mit PVC umschlossen wird. Dementsprechend ist das Material wasserabweisend und äußerst resistent gegen Schimmel, Pilze oder Stockflecken.



### SUNBRELLA®

Der Stoff Sunbrella® besteht aus einem Acrylgewebe und kommt beim Anfassen dem Gefühl eines Indoorstoffes sehr nahe. Es ist unempfindlich bzw. resistent gegen Hitze, Kälte, Verschmutzungen, Wasser, Schimmel oder Bakterien. Neben diesen Eigenschaften ist der Stoff außerdem farbbeständig und resistent gegen UV-Strahlen, was für eine lange Farbbechtheit der Möbel sorgt. Stärkere Verschmutzungen können mit einem Hochdruckreiniger entfernt werden.

## Gartenpolster reinigen: So erstrahlen Deine Auflagen wie neu!

Die Polster von Gartenmöbeln müssen viel aushalten. Staub, Sand und Blütenpollen setzen ihnen zu. Eis, Kaffee, Limonade oder Grillsöße sorgen für Flecken.

### 1. Prüfung

Prüfe, ob und wie Deine Sitzkissen und Sitzauflagen gereinigt werden dürfen. Eine Anleitung dazu findet sich oft an einer Seitennaht auf der Rückseite oder bei abnehmbaren Bezügen innen neben dem Verschluss.

### 2. Groben Schmutz entfernen

Klopfe oder bürste die Sitzauflagen ordentlich aus, um Blätter, kleine Zweige, Staub und Sand zu entfernen.

### 3. Waschen

Bezüge, kleinere Kissen und Auflagen darfst Du meist in der Waschmaschine reinigen. Wähle ein Schonprogramm mit niedriger Wassertemperatur und reduzierter Schleuderdrehzahl. Größere oder empfindliche Stücke wäschst Du am besten per Hand.

### 4. In Form bringen

Ziehe die Bezüge nach dem Waschen in Form. Bei Auflagen und Kissen lockerst Du die Füllung auf und verteilst sie wieder gleichmäßig.

### 5. Trocknen

Trockne Bezüge wie normale Wäsche auf der Leine. Komplette Auflagen und Kissen solltest Du liegend im Halbschatten trocknen. Regelmäßiges Wenden und Auflockern beschleunigt den Vorgang.

### 6. Imprägnieren

Imprägniere die getrockneten Kissen und Auflagen mit einem geeigneten Spray. So weist der Stoff Schmutz und Wasser besser ab.

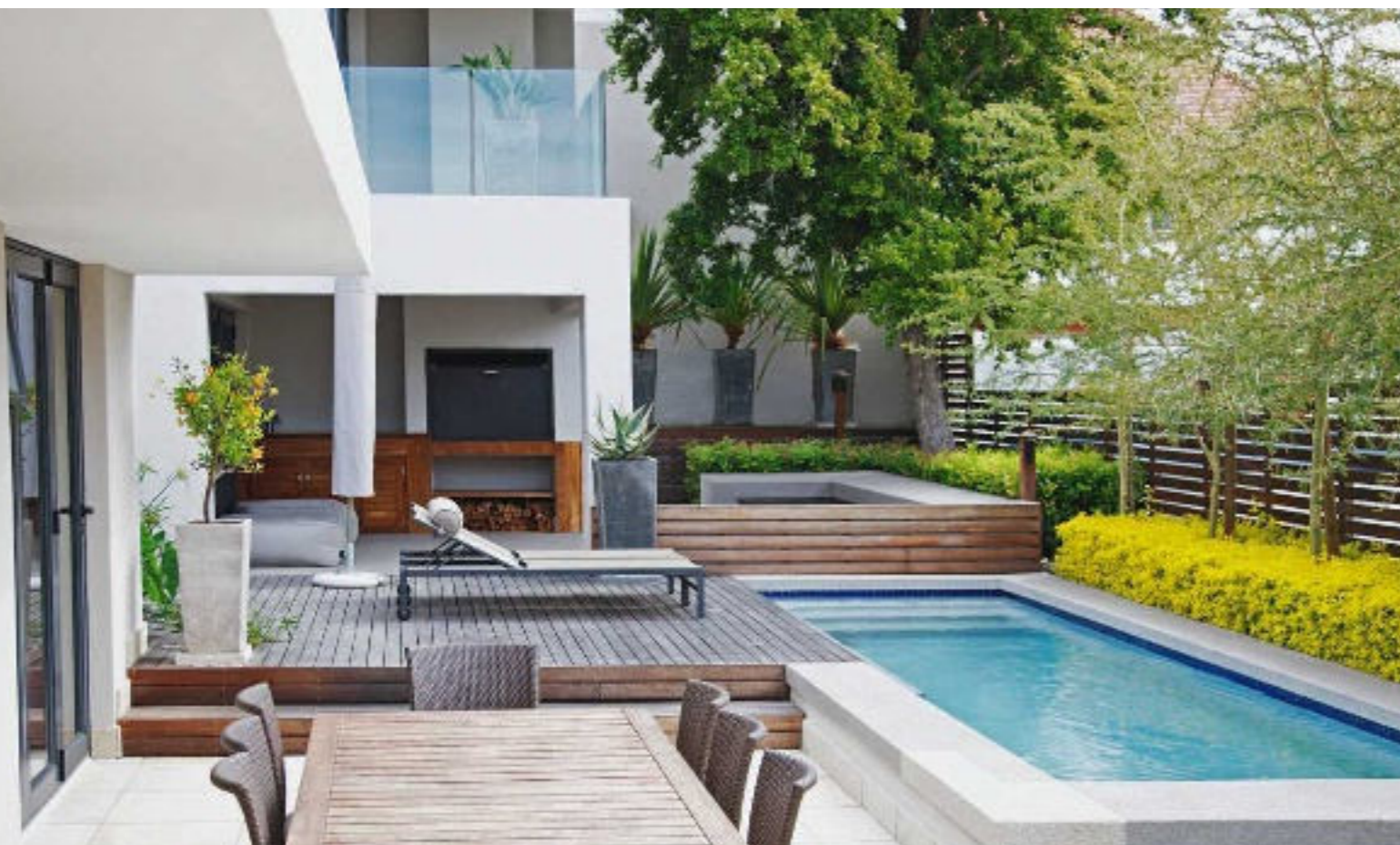





1| CASAYA Dining-Lounge „Bolanos Deluxe“

Die Dining-Lounge „Bolanos Deluxe“ bietet neben Funktionalität auch ausreichend Platz für bis zu acht Personen. Durch die beidseitig absenkbaren Armlehnen kann die Lounge flexibel aufgestellt werden. Die beiden Sofas sind wahlweise links- oder rechtsseitig sowie als zwei Einzelsofas stellbar. Sessel ca. B 56,5 x T 62,5 x H 86 cm,

Ecksofa ca. B 190 x T 77 x H 83 cm (mit einer Armlehne), Sofa ca. B 210 x T 77 x H 83 cm (mit zwei Armlehnen), Tisch ca. B 145 x T 85 x H 68 cm. Farbe: Black Pearl. Material: Polyester/Aluminium/Polyrattan/Strukturglas. 45959450

€ 1799,-



3| CASAYA Lounge-Set „Tolima“

Das klassische Dining-Lounge-Set bietet genügend Platz, um mit Freunden im Garten oder auf Deiner Terrasse zu verweilen. Komfortable Sitz- und Rückenlehnen aus Polyester sowie passende Zierkissen sind im Set enthalten. Fünfteiliges Stahlgestell, pulverbeschichtet, Kunststoffgeflecht „Twinwicker“. Bestehend aus: 2x Sessel

ca. B 70 x T 66 x H 84 cm, 1x 3-Sitzer-Sofa ca. B 177 x T 66 x H 84 cm, 1x Bank ca. B 145 x T 40 x H 38 cm, Tisch mit Strukturglasplatte ca. B 150 x T 80 x H 69 cm. Farbe: Mangrove Braun. Material: Stahl/Polyrattan/Polyester/Strukturglas. 46238907

€ 899,-



2| CASAYA Dining-Lounge „Zoots“

Mit der Dining-Lounge „Zoots“ holst Du Dir eine komfortable Sitzgelegenheit in Deinen Garten. Sowohl die zwei Sessel als auch die 2-Sitzer-Bank haben eine stufenlos verstellbare Rückenlehne, sodass Du Deine bevorzugte Sitzeinstellung ganz einfach wählen kannst. Die Tischplatte des Dining-Tisches besteht aus Keramikplatten und ist in einem edlen Grau gehalten. Dadurch passt der Tisch hervorragend zu dem silbergrauen Kunst-

stoffgeflecht der Sitzmöglichkeiten. Tisch ca. B 140 x T 85 x H 67 cm, 2-Sitzer-Bank ca. B 140 x T 86 x H 95 cm, Lounge-Sessel jeweils ca. B 70 x T 86 x H 95 cm. Farbe: Taupe/Grau. Material: Gardino®-Geflecht/Aluminium/Polypolypropylen/Keramik. 45851799

€ 1699,-



4| CASAYA Ecklounge „Corinto“

Für gemütliche Momente mit Freunden und Familie im Garten. Ob als normale Ecklounge oder aber mit ausgezogenem Tisch und den beiden zusätzlichen Sesseln, die 5-tlg. Ecklounge „Corinto“ bietet genügend Platz für gemeinsame Stunden. Während die Sessel einfach im Rücken des Sofas verstaut werden können, lässt sich der Tisch mit wenigen Handgriffen vergrößern und auch wieder verkleinern. In zwei Va-

rianten montierbar. 1x Sofa ca. B 169 x T 67 x H 73 cm, 1x Sofa ca. B 179 x T 67 x H 73 cm, 2x Sessel B 51 x T 65 x H 69 cm, Ausziehtisch ca. B 145 (98,5) x T 80 (68) x H 73 (67) cm. Inkl. Sitz-, Rücken- und Zierkissen. Farbe: Mangrove Braun. Material: Stahl/Kunststoffgeflecht „Twinwicker“. 46238911

€ 999,-





1| CASAYA Dining-Lounge „Revaldo“

Mit grauem Kunststoffgeflecht. Pulverbeschichteter Aluminiumrahmen, Tisch mit Sicherheitsglasplatte und praktischer Ablage. Je Sessel ca. B 63 x T 75 x H 101 cm, Sofa ca. B 120 x T 75 x H 101 cm, Tisch ca. B 110 x T 65 x H 67 cm.

Inkl. Sitz- und Rückenkissen, anthrazit. Farbe: Grau. Material: Aluminium/Kunststoffgeflecht. 46236363 € 999.-

Alle Rückenlehnen (Sofa und Sessel) stufenlos verstellbar

Zwei hochklappbare Seitentische

Rückenlehne verstellbar



3| CASAYA Multifunktions-Liege „Diaz“

Mit dem Lounge-Bett „Diaz“ kannst Du entspannte Stunden in Deinem Garten genießen. Es punktet mit seiner Funktionalität und dem edlen Design. Die Multifunktions-Liege kann von Dir als Sofa, Liege oder Bett genutzt werden. Sie besteht aus einem pulverbeschichteten Stahlrahmen mit Polyrattan-Doppelgeflecht in Silber-Grau. Die Rückenlehne ist verstellbar. Inkl. Sitz- und Rückenkissen in Anthrazit und ausziehbarer Fußteils. Ca. B 148 x T 92 x H 90 cm. Liegefläche der Bettfunktion ca. B 127 x T 190 cm. Farbe: Silber-Grau. Material: Stahl/Kunststoffgeflecht. 45743213 € 849.-



Detailansicht



4-7| Lounge-Möbel „Solea“

Genieße entspannte Stunden auf den Lounge-Möbeln der Serie „Solea“. Auf dem Sofa können bis zu zwei Personen Platz nehmen. Die Rückenlehne sowie die Sitzflächen des Sofas und der Lounge-Sessel sind stufenlos verstellbar und bieten somit höchsten Sitzkomfort. Das Geflecht in der Farbe Blaugrau setzt edle Akzente in Deinem Garten oder auf Deinem Balkon. Die Kissen aus Polypropylen sind im Lieferumfang enthalten. Farbe: Anthrazit matt/Blaugrau. Material: Aluminium/Polypropylen/Gardino®-Geflecht/Kunststoff/Keramik.

Lounge-Sessel in bequemer Breite

Ab 229.-



2| CASAYA Dining-Lounge „Durban“

Das Dining-Lounge-Set „Durban“ lädt zum Entspannen und Essen auf der Terrasse ein. Das Set besteht aus einem großen Sofa, einem kleinen Sofa und einem Tisch. Die Sitz- und Rückenkissen aus Polyester ca. 220 g/m<sup>2</sup> sind ebenfalls im Lieferumfang enthalten.

Großes Sofa ca. B 175 x T 67 x H 73 cm, kleines Sofa ca. B 165 x T 67 x H 73 cm, Tisch ca. B 145 x T 75 x H 86 cm. Farbe: Creme. Material: Stahl/Polyrattan. 46069996 € 699.-

Inkl. Sitz- und Rückenkissen

Polywood-Tischplatte

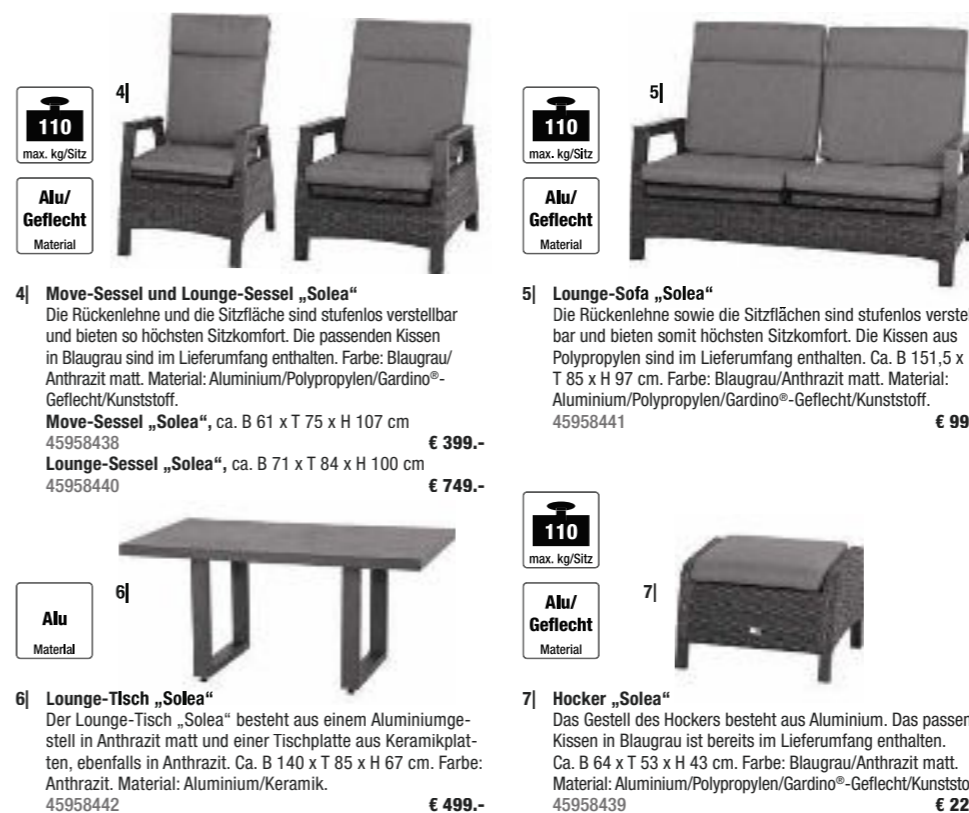

4| Move-Sessel und Lounge-Sessel „Solea“  
Die Rückenlehne und die Sitzfläche sind stufenlos verstellbar und bieten so höchsten Sitzkomfort. Die passenden Kissen in Blaugrau sind im Lieferumfang enthalten. Farbe: Blaugrau/Anthrazit matt. Material: Aluminium/Polypropylen/Gardino®-Geflecht/Kunststoff.  
Move-Sessel „Solea“, ca. B 61 x T 75 x H 107 cm 45958438 € 399.-  
Lounge-Sessel „Solea“, ca. B 71 x T 84 x H 100 cm 45958440 € 749.-

5| Lounge-Sofa „Solea“  
Die Rückenlehne sowie die Sitzflächen sind stufenlos verstellbar und bieten somit höchsten Sitzkomfort. Die Kissen aus Polypropylen sind im Lieferumfang enthalten. Ca. B 151,5 x T 85 x H 97 cm. Farbe: Blaugrau/Anthrazit matt. Material: Aluminium/Polypropylen/Gardino®-Geflecht/Kunststoff. 45958441 € 999.-

6| Lounge-Tisch „Solea“  
Der Lounge-Tisch „Solea“ besteht aus einem Aluminiumgestell in Anthrazit matt und einer Tischplatte aus Keramikplatten, ebenfalls in Anthrazit. Ca. B 140 x T 85 x H 67 cm. Farbe: Anthrazit. Material: Aluminium/Keramik. 45958442 € 499.-

7| Hocker „Solea“  
Das Gestell des Hockers besteht aus Aluminium. Das passende Kissen in Blaugrau ist bereits im Lieferumfang enthalten. Ca. B 64 x T 53 x H 43 cm. Farbe: Blaugrau/Anthrazit matt. Material: Aluminium/Polypropylen/Gardino®-Geflecht/Kunststoff. 45958439 € 229.-

8| Ausziehtisch „Tirana“

Der Ausziehtisch „Tirana“ ist kombinierbar mit anderen Artikeln dieser Serie. Er besteht aus einem Aluminiumgestell in Anthrazit matt und einer Tischplatte aus ca. 10 mm starker Keramik. Ca. B 205/265 x T 103 x H 76 cm. Farbe: Anthrazit. Material: Aluminium/Keramik. 46067102 € 1499.-







CASAYA Dining-Möbel „Sanogo“

Ab 199,-



CASAYA Dining-Möbel „Insua“

Ab 299,-

Rückenlehne stufenlos verstellbar

Inkl. Sitz- und Rückenkissen

Rückenlehne stufenlos verstellbar

Tischplatte mit Keramikfliesen

Hoher Sitzkomfort

Stilvolles Design

Stufenlos verstellbare Rückenlehne

Wetterbeständig

1|



110  
max. kg/Sitz

Alu/  
Geflecht  
Material

299,-

1| CASAYA Dining-Sessel „Sanogo“

Genieße entspannte Stunden auf dem Dining-Sessel „Sanogo“. Der Sessel besteht aus einem robusten Aluminiumgestell in Anthrazit matt und einem Kunststoffgeflecht in Silbergrau. Die Rückenlehne ist stufenlos verstellbar und bietet somit höchsten Sitzkomfort. Die Sitz- und Rückenkissen gehören zum Lieferumfang. Ca. B 61 x T 72 x H 109 cm. Farbe: Anthrazit matt/Silbergrau/Taupe. Material: Aluminium/Gardino®-Geflecht/Polypropylen (PP). 45851800

€ 299,-

2|



120  
max. kg/Sitz

Alu/  
Geflecht  
Material

199,-

2| CASAYA Stapelsessel „Sanogo“

Der Stapelsessel „Sanogo“ besteht aus einem robusten Aluminiumgestell und einem dekorativen Kunststoffgeflecht in Silbergrau. Die stufenlos verstellbare Rückenlehne bietet einen hohen Sitzkomfort. Sitz- und Rückenkissen sind im Lieferumfang nicht enthalten. Ca. B 59 cm x T 69 cm x H 110 cm. Farbe: Anthrazit/Silbergrau. Material: Aluminium/Kunststoffgeflecht. 46066941

€ 199,-

3|



549,-

3| CASAYA Dining-Tisch „Sanogo“

Mit dem Dining-Tisch „Sanogo“ holst Du Dir einen geschmackvollen Tisch in Deinen Garten. Die Platte besteht aus Keramikfliesen und ist in einem Washed-Grey-Ton gehalten. Ca. B 202 x T 95 x H 75 cm. Farbe: Anthrazit/Washed Grey. Material: Aluminium/Keramikfliesen. 45958467

€ 549,-

4|



120  
max. kg/Sitz

Alu/  
Geflecht  
Material

299,-

4| CASAYA Dining-Stuhl „Insua“

Mit dem Dining-Stuhl „Insua“ erhältst Du eine komfortable Sitzmöglichkeit für Terrasse und Garten. Er überzeugt durch eine hochwertige Fertigung aus Aluminium und Kunststoff. Reinigen kannst Du den Stuhl einfach mit lauwarmem Wasser und einer Seifenlauge. Inkl. Sitz- und Rückenkissen. Ca. B 74 x T 74 x H 96 cm. Farbe: Vintage willow, Kissen Reflex black. Material: Aluminiumgestell/Kunststoffgeflecht. 45742754

€ 299,-

5|



120  
max. kg/Sitz

Alu/  
Geflecht  
Material

479,-

5| CASAYA Move-Sessel „Insua“

Komfortabel und stilvoll. Aluminiumgestell, Kunststoffgeflecht, stufenlos verstellbare Rückenlehne, pflegeleicht. Versch. Farben, inkl. Sitz- und Rückenkissen. Ca. B 64 x T 74,5 x H 96 cm. Farbe: Vintage willow, Kissen Reflex black. Material: Aluminiumgestell/Kunststoffgeflecht. 45742757

€ 479,-

6|



799,-

6| CASAYA Tisch „Old-Teak“

Der Holztisch ist robust und attraktiv in seiner Formgebung. Er ist wetterbeständig und lässt sich einfach mit anderen Gartenmöbeln kombinieren. Ca. B 180 x T 100 x H 74 cm. Farbe: Natur. Beine ca. 10 x 10 cm. Material: recyceltes Teakholz. 45612444

€ 799,-



Das Zeichen für verantwortungsvolle Waldwirtschaft





Dining-Sessel „Triton“, Carbon black/Mystic grey  
Dining-Tisch „Nevada“, Carbon black/Light teak

Ab 249,-



1|



2|



120  
max. kg/Sitz

Alu  
Material

249,-



Alu/Polywood

wetterbeständig

599,-

1| Dining-Sessel „Triton“

Klassisches Design kombiniert mit modernen Materialien – der Sessel Triton passt perfekt auf Deine Terrasse. Ob wie hier abgebildet in Mystic Grey oder in den zusätzlichen Farben, Triton ist ein Hingucker in Deinem Garten. Inkl. Sitzkissen. Abmessungen ca. B 74 x T 66 x H 86 cm. Material: Aluminium-Gestell, Rope-Bespannung, Polyester. Farbe: Carbon black/Mystic grey. 46224583

€ 249,-

2| Dining-Tisch „Nevada“

Modernes Design, pflegeleichtes Material und viel Platz für Gäste, der Tisch Nevada ist ideal für Deinen Garten. Die angeschrägten Tischbeine und die edle Polywood-Tischplatte in Teakoptik unterstreichen den modernen Charakter des Artikels. Die verwendeten Materialien sind zudem pflegeleicht und wetterbeständig. Abmessungen ca. B 205 x T 100 x H 74 cm, Material: Aluminium/Polywood. Farbe: Carbon black/Light teak. 46224848

€ 599,-



CASAYA Move- und Dining-Sessel „Museca“, Anthrazit  
CASAYA Alutisch, Anthrazit

Ab 54,99



3|

110  
max. kg/Sitz

Stahl/  
Geflecht  
Material

199,-

3| CASAYA Move-Sessel „Museca“

Nimm Platz in dem gemütlichen Move-Sessel „Museca“ der Marke CASAYA. Er besteht aus einem pulverbeschichteten Stahlgestell in Anthrazit und einem dekorativen Gardino®-Geflecht in Grautönen. Inkl. Sitz- und Rückenkissen aus Polyester. Ca. B 60 x T 57 x H 111,5 cm. Farbe: Anthrazit. Material: Stahl/Kunststoffgeflecht. 45958433

€ 199,-



4|

110  
max. kg/Sitz

Stahl/  
Geflecht  
Material

129,-

4| CASAYA Dining-Sessel „Museca“

Genieß entspannte Stunden in dem Dining-Sessel „Museca“. Er besticht durch sein Stahlgestell in Anthrazit mit dem dekorativen Gardino®-Geflecht in Grautönen. Inkl. Kissen aus Polyester. Ca. B 60 x T 57 x H 86 cm. Farbe: Anthrazit. Material: Stahl/Kunststoffgeflecht. 45958434

€ 129,-



5|

110  
max. kg/Sitz

Stahl/  
Geflecht  
Material

54,99

5| CASAYA Stapelsessel „Haliti“

Der Stapelsessel „Haliti“ besteht aus einem pulverbeschichteten Stahlgestell in Anthrazit und aus Gardino®-Geflecht in Grautönen. Ca. B 61 x T 56 x H 94 cm. Farbe: Anthrazit. Material: Stahl/Kunststoffgeflecht. 45958435

€ 54,99



6|

Alu  
Material

179,-

6| CASAYA Alutisch mit Struktursicherheitsglas-Platte

Der Gartentisch der Marke CASAYA ist ein echter Allrounder für Deinen Außenbereich. Er ist wetterbeständig und lässt sich einfach mit anderen Gartenmöbeln kombinieren. Das Gestell ist in einem edlen Anthrazit gehalten und die Tischplatte besteht aus grauem Struktursicherheitsglas. Ca. B 150 x T 80 x H 72 cm. Farbe: Anthrazit. Material: Aluminium/Struktursicherheitsglas. 45612433

€ 179,-





1| CASAYA Eck-Lounge „Fontoria“

Die Eck-Lounge Fontoria überzeugt mit zeitlosem Design und pflegeleichtem Material. Ob alleine auf der Lounge entspannen oder die Zeit mit Freunden genießen, Fontoria ist ein Allrounder und kann in drei verschiedenen Varianten montiert werden. Die gemütlichen Sitz- und Rückenkissen runden die Ecklounge ab.

Sofa 1 ca. B 170 x H 72 x T 75 cm, Sofa 2 ca. B 194 x H 72 x T 75 cm, Bank ca. B 120 x H 36 x T 40 cm, Tisch ca. B 135 x H 69 x T 75 cm. Farbe: Anthrazit. Material: Aluminium, Strukturglasplatte 46238906

€ 999.-



2| CASAYA Lounge-Set „Forno“

Lounge-Set Forno – klassisch, elegant und somit ideal für Garten und Terrasse. Genieße gemeinsame Zeit mit Freunden auf gemütlichen Sitz- und Rückenkissen. 4-teilig, Anthrazit. 2x Sessel ca. B 61 x T 76 x H 85 cm, 2-Sitzer Sofa ca. B 171 x T 76

x H 85 cm, Tisch mit Strukturglasplatte ca. L 120 x B 60 x H 45 cm. Inkl. Sitz- und Rückenkissen. Farbe: Anthrazit. Material: Aluminium/Strukturglasplatte. 46238924

€ 999.-



3–8| CASAYA Serie „Lacona“

Die Aluminium-Textilgewebe-Gruppe „Lacona“ sorgt für ein modernes Ambiente in Deinem Garten. Die Sessel sind auch im XL-Format erhältlich und bieten so zusätzlichen Komfort.



3| CASAYA Klappsessel „Lacona“  
Der Klappsessel „Lacona“ überzeugt durch seine Funktionalität. Die Rückenlehne kann mehrfach verstellt werden, und seine ergonomische Form garantiert höchsten Sitzkomfort. Der Sessel kann ganz einfach zusammengeklappt und platzsparend verstaut werden. Farbe: Anthrazit. Material: Aluminium/Textilgewebe. 45313165 Klappsessel ca. B 57 x T 74 x H 115 cm, max. Belastung 120 kg € 129.-  
45612424 Klappsessel XL ca. B 63 x T 72 x H 115 cm, max. Belastung 140 kg € 179.-



4| CASAYA Stapelsessel „Lacona“  
Der Stapelsessel „Lacona“ besteht aus einem Aluminiumgestell, das ihn besonders robust, wetterfest und pflegeleicht macht. Die erhöhte Rückenlehne und die Armlehnen sorgen für besonders hohen Sitzkomfort. Farbe: Anthrazit. Material: Aluminium/Textilgewebe. 45612421 Stapelsessel ca. B 59,5 x T 72 x H 99 cm, max. Belastung 120 kg € 109.-  
45612425 Stapelsessel XL ca. B 65 x T 75 x H 113 cm, max. Belastung 140 kg € 149.-



5| CASAYA Move-Sessel „Lacona“  
Der Move-Sessel „Lacona“ kann ideal mit anderen Artikeln dieser Serie kombiniert werden. Das stabile Aluminiumgestell in Anthrazit ist pulverbeschichtet und pflegeleicht. Ca. B 59 x T 69 x H 110 cm. Farbe: Anthrazit. Material: Aluminium/Textilgewebe. 45958444 € 189.-



6| CASAYA Liege „Lacona“ Alu/Sling  
Mit der Sonnenliege „Lacona“ holst Du Dir eine hochwertige Liege in Deinen Außenbereich. Durch die mehrfach verstellbare Rückenlehne kannst Du Deine optimale Liegeposition selbst bestimmen. Ca. B 72 x T 168 x H 89 cm. Farbe: Anthrazit. Material: Aluminium/Textilgewebe. 45313159 € 249.-



7| CASAYA Hocker „Lacona“  
Der Gartenhocker „Lacona“ besticht durch seine Stabilität und seine pflegeleichte Textilbespannung. Das Aluminiumgestell ist in Anthrazit gehalten und lässt sich problemlos mit anderen Gartenmöbeln der Serie kombinieren. Ca. B 49 x T 68 x H 40 cm. Farbe: Anthrazit. Material: Aluminium/Textilgewebe. 45313163 € 79.99



8| CASAYA Alutisch mit keramikbeschichteter Glasplatte  
Mit dem rechteckigen Ausziehtisch „Lacona“ holst Du Dir einen stabilen und zugleich modernen Tisch in Deinen Garten. Bei Bedarf kann der ca. 180 cm lange Gartentisch auf bis zu 240 cm ausgezogen werden. Die anthrazitfarbene Tischplatte besteht aus keramikbeschichtetem Glas und wird von einem robusten Gestell aus Aluminium gehalten. Ca. B 180/240 x T 90 x H 75 cm. Farbe: Anthrazit. Material: Aluminium/Glas keramikbeschichtet. 45851961 € 849.-



Sitz- und Rückenteil mit gepolstertem Textilgewebe

Ergonomische Armlehnen

Stabiles Alu-Gestell

2|

3|

1|

110 max. kg/Sitz

Alu Material

Stahl Material

CASAYA Alu-Stapelstuhl und Alu-Klappsessel „Raso“ und Klapptisch

Ab 69,99

4|

6|

5|

110 max. kg/Sitz

Alu Material

Stahl Material

Stapel- und Klappsessel „Saturn“ und CASAYA Alutisch

Ab 54,99

1| 69,99

2| 79,99

3| 139,-

1| CASAYA Alu-Stapelstuhl „Raso“  
Aluminium-Gestell, pulverbeschichtet, grafit, gepolstertes Textil-Gewebe, ergonomische Armlehnen mit Kunststoff-Aufsätzen. Ohne Auflagen. Ca. B 69 x T 64 x H 99 cm. Farbe: Grafit. Material: Aluminium/Textilgewebe. 45738109 € 69,99

2| CASAYA Alu-Klappsessel „Raso“  
7-fach verstellbare Rückenlehne. Gestell aus pulverbeschichtetem Aluminium, grafit, Textil-Bezug, gepolstert, Armlehnen mit Kunststoff-Aufsätzen. Ohne Auflagen. Ca. B 61 x T 67 x H 110 cm. Farbe: Grafit. Material: Aluminium/Textilgewebe. 45738107 € 79,99

3| Klapptisch  
Stahlrohrgestell, pulverbeschichtet, silber, Sevelit-Tischplatte, venito, rechteckig. Ca. B 132 x T 90 x H 71 cm. 46187746 € 139,-

4| 54,99

5| 64,99

6| 99,99

4| Stapelsessel „Saturn“  
Der Stapelsessel „Saturn“ passt mit seinem schlichten Design in jedes Ambiente. Er besteht aus einem Stahl-/Aluminiumgestell und Textilgewebe. Ca. B 75 x T 55 x H 96 cm. Farbe: Anthrazit/Schwarz. Material: Stahl/Aluminium/Textilgewebe. 45742304 € 54,99

5| Klappsessel „Saturn“  
Der Klappsessel „Saturn“ ist durch sein zeitloses Design ideal für Garten und Terrasse. Die Lehne des Sessels ist mehrfach verstellbar. Er besteht aus einem pulverbeschichteten Aluminiumgestell und einem angenehmen Textilgewebe. Ca. B 68 x T 55 x H 107 cm. Material: Aluminium/Textilgewebe. 45743385 € 64,99

6| CASAYA Alutisch mit Struktursicherheitsglas-Platte  
Der Gartentisch der Marke CASAYA ist ein echter Allrounder für Deinen Außenbereich. Er ist wetterbeständig und lässt sich einfach mit anderen Gartenmöbeln kombinieren. Das Gestell ist in einem edlen Anthrazit gehalten, und die Tischplatte besteht aus grauem Struktursicherheitsglas. Ca. B 80 x T 80 x H 72 cm. Farbe: Anthrazit. Material: Aluminium/Struktursicherheitsglas. 45612432 € 99,99





**Sitz- und Rückenteil mit gepolstertem Textilgewebe**  
**Witterungsbeständig**  
**Stabiles Alugestell**

120 max. kg/Sitz  
 Alu/Textil Material

CASAYA Klapp- und Move-Sessel „Todibo“ und Alutisch

Ab **179,-**



1| **199,-**



2| **249,-**



3| **179,-**

1| CASAYA Klappsessel „Todibo“  
 Mehrfach verstellbare Rückenlehne. Klappbar, Aluminiumgestell, anthrazit, wasserabweisender Sunbrella®-Bezug, grau. B 60 x T 68 x H 81 cm. Farbe: Anthrazit/Grau. Material: Aluminium. 45959456 € 199,-

2| CASAYA Move-Sessel „Todibo“  
 6-fach verstellbare Rückenlehne, wasserabweisender Sunbrella®-Bezug, grau. B 60 x T 81/107,5 x H 77 cm. Farbe: Anthrazit/Grau. Material: Aluminium. 45959455 € 249,-

3| CASAYA Alutisch  
 Das Gestell ist in einem edlen Anthrazit gehalten und die Tischplatte besteht aus grauem Struktursicherheitsglas. Ca. B 150 x T 80 x H 72 cm. Farbe: Anthrazit/Grau. Material: Aluminium/Strukturglasplatte. 45612433 € 179,-



120 max. kg/Sitz  
 Alu/Textil Material

Daybed „Melissa“, Carbon black/Mint grey

**799,-**

4| Daybed „Melissa“  
 Mache dir gemütlich und schaffe mit dem Daybed „Melissa“ eine Ruheoase in Deinem Garten. Die breite Sitzfläche bietet genügend Platz für zwei und die gemütlichen Kissen sorgen für ausreichend Komfort. Ca. B 175 x T 97 x H 73 cm. Farbe: Carbon black/Mint grey. Material: Aluminium/Rope-Bespannung/Spunpolyester. 46224879 € 799,-



**Witterungsbeständig**  
**Stahlrohrgestell**  
**Stapelbar**

120 max. kg/Sitz  
 Stahl Material

CASAYA Stapelsessel „Savoy“ und Streckmetalltisch

Ab **49,99**



**Klappbar**  
**Pflegeleicht**

110 max. kg/Sitz  
 Stahl Material

Balkon-Set „Café Latte“, Eisengrau

**169,-**



5| Stapelsessel „Savoy“  
 Optimal für den Außenbereich. Maximale Belastbarkeit 120 kg, Stahlrohrgestell, Sitzfläche aus Streckmetall, Elotherm®-beschichtet, Anthrazit, stapelbar, witterungsbeständig, gastrotauglich. Ca. B 75 x T 57 x H 94 cm. Auflage separat erhältlich. 46238939 € 49,99



6| **279,-**

6| Streckmetalltisch  
 Stahlrohrgestell, Elotherm®-beschichtet, Streckmetallplatte. Ca. B 145 x T 90 x H 74 cm. Farbe: Eisengrau. Material: Stahl. 45513290 € 279,-

7| Balkon-Set „Café Latte“  
 Das Balkon-Set „Café Latte“ bietet viel Platz auf kleinstem Raum und setzt dabei aus jedem Blickwinkel schöne Akzente auf Deinem Balkon oder Deiner Terrasse. Das Set besteht aus einem Klappstisch sowie zwei Klappstühlen. Klappstuhl ca. B 45 x T 55 x H 89 cm, Tisch ca. Ø 60, H 72 cm. Farbe: Eisengrau. Material: Stahl, Elotherm®-beschichtet. 45512439 € 169,-



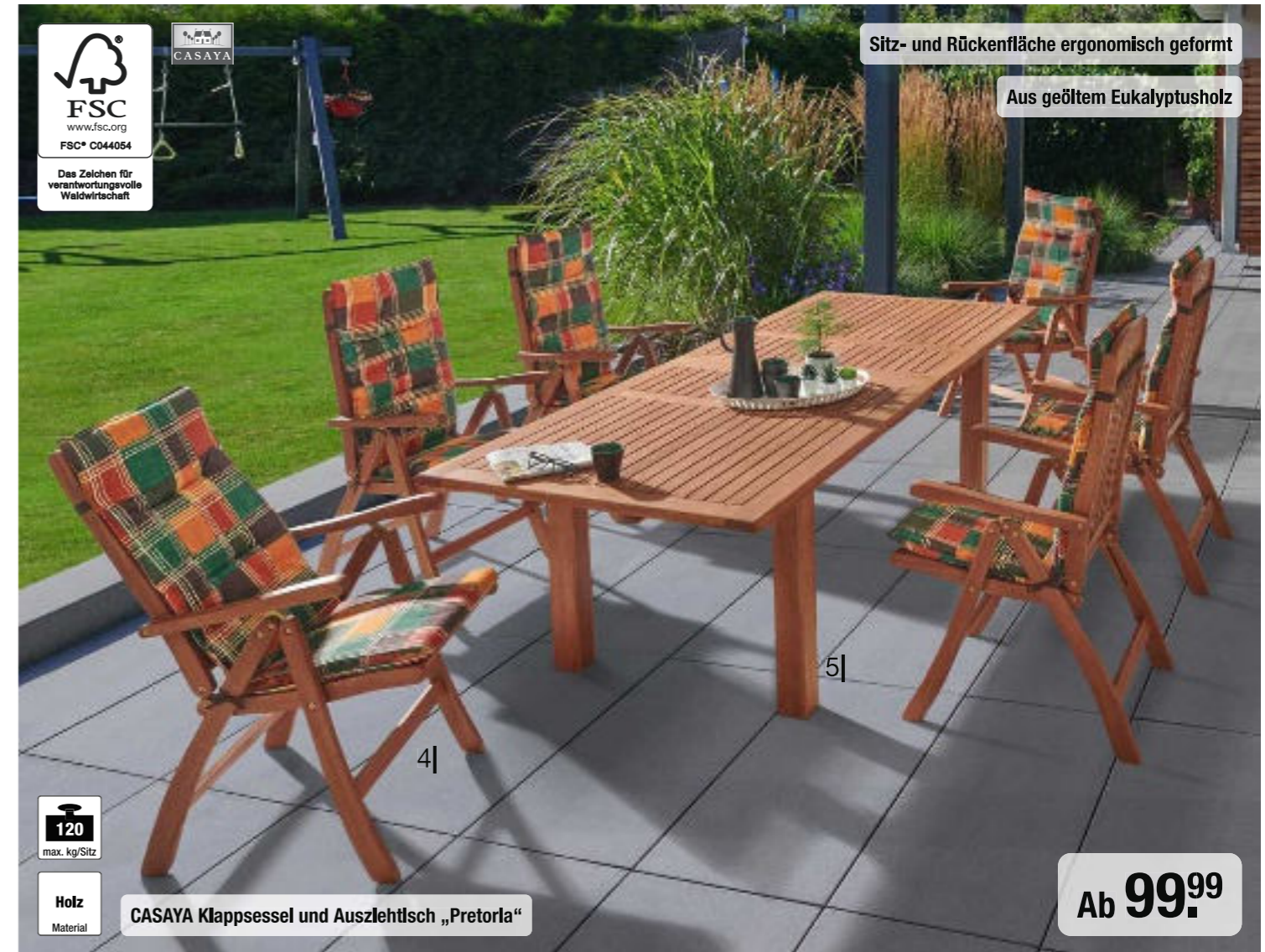

1| Stapelsessel „Bozen“  
 Flächen und Armlehnen aus Robinienholz, geölt, natur, Gestell aus Aluminium in Anthrazit matt. Ca. B 60 x T 58,5 x H 83 cm. Farbe: Anthrazit matt. Material: Aluminium/Robinienholz.  
 46226757 € 229,-

2| Bank „Bozen“  
 Flächen aus Robinienholz, geölt, in natur, Gestell aus Aluminium in Anthrazit matt.  
 2-Sitzer ca. B 146 x T 57,5 x H 84 cm.  
 3-Sitzer ca. B 180 x T 57,5 x H 84 cm.  
 2er-Bank 46226758 € 599,-  
 3er-Bank 46226759 € 699,-

3| Dining-Tisch „Bozen“  
 Flächen aus Robinienholz, geölt, in natur, Gestell aus Aluminium in Anthrazit matt. Ca. B 160 x T 90 x H 76 cm.  
 46226760 € 699,-

4| CASAYA Klappsessel „Pretoria“  
 Der Gartensessel „Pretoria“ ist zeitlos und elegant. Die Rückenlehne lässt sich zum Entspannen 5-fach verstellen. Die Rücken- und Sitzflächen der Sessel sind für einen hohen Sitzkomfort ergonomisch geformt. Der Sessel verfügt über eine Sitzhöhe von ca. 46 cm und eine Rückenhöhe von ca. 70 cm. Die Sitzbreite und Sitztiefe betragen jeweils ca. 49 cm. Der Sessel ist aus geöltem Eukalyptusholz gefertigt. Für eine bessere Haltbarkeit sind die Stahlschrauben galvanisiert. Ohne Auflagen. Ca. B 58 x T 67 x H 110 cm. Farbe: Natur. Material: Eukalyptusholz.  
 46066970 € 99,99

5| CASAYA Ausziehtisch „Pretoria“  
 Der solide Doppelausziehtisch besticht durch sein besonders hochwertiges Design. Mit einem Flügelmechanismus lässt sich der Tisch zweimal ausziehen und erreicht so eine beträchtliche Größe. So hast Du die Möglichkeit, mit vielen Verwandten und Freunden ein Urlaubsfeeling in Deinem eigenen Garten zu genießen. Der Tisch besteht aus Eukalyptusholz, das mit einem naturbelassenen Öl behandelt wurde. Die Stahlschrauben sind für eine bessere Haltbarkeit galvanisiert. Ca. B 180 (220/260) x T 100 x H 75 cm. Farbe: Natur. Material: Eukalyptusholz.  
 46066972 € 549,-





1| CASAYA 3-Sitzer-Bank „Talana“

Die Bank „Talana“ der Marke CASAYA bietet bis zu drei Personen Platz zum komfortablen Verweilen auf der Terrasse oder im Garten. Der praktische Abstellisch kann nach Bedarf aus- oder eingeklappt werden und bietet zusätzlichen Komfort. Ca. B 159 x T 60 x H 88 cm. Farbe: Natur. Material: Akazienholz. 46226777

€ 179,-



2| CASAYA 2-Sitzer-Bank „Caracas“

Bis zu zwei Personen können auf der Gartenbank „Caracas“ Platz nehmen. Mit einer Breite von 125 cm bietet sie eine großzügige Sitzfläche. Die Bank wurde aus Kiefernholz gefertigt und mit einem honigbraunen Farbton wetterfest imprägniert. Mit einer Sitzhöhe von 42 cm und den stabilen Armlehnen bietet sie zusätzlichen Komfort. Durch die einfache Elementbauweise ist sie zudem mit wenigen Handgriffen aufgebaut. Ca. B 125 x T 71 x H 91 cm. Ohne Kissen. Farbe: Honigbraun. Material: Kiefernholz. 46066947

€ 89,99



3| CASAYA Bank „Paolo“

Die Bank „Paolo“ der Marke CASAYA bietet zwei bzw. drei Personen Platz zum komfortablen Verweilen auf der Terrasse oder im Garten. 2-Sitzer-Bank ca. B 119 x T 61,5 x H 89,5 cm, 3-Sitzer-Bank ca. B 158 x T 61,5 x H 89,5 cm. Farbe: Natur. Material: Eukalyptusholz.

2-Sitzer-Bank 46067376  
3-Sitzer-Bank 46067378

€ 109,-  
€ 129,-



4| Stapelbank „Peros“

2-Sitzer. Sitzhöhe ca. 42 cm, pulverbeschichtetes Alugestell. Inkl. Polyester-Auflage, hellgrau. Ca. B 150 x T 64 x H 90 cm. Farbe: Anthrazit/Hellgrau. Material: Aluminium/Polyester. 46236362

€ 249,-



5| Kissenbox „Woody“

Aus Kunststoff. Anthrazit. Ca. B 120 x T 45 H 58 cm. Fassungsvermögen ca. 300 l. Schloß nicht enthalten. Farbe: Anthrazit. Material: Kunststoff. 45103606

€ 39,99



6| Kissenbox „Primo“

Die Kissenbox „Primo“ ist aus Kunststoff gefertigt und in einem edlen dunklen Grauton gehalten. Sie bietet viel Platz für Auflagen und Kissen. In verschiedenen Größen erhältlich. Ein Vorhängeschloß ist nicht im Lieferumfang enthalten. Farbe: Dunkelgrau. Material: Kunststoff.

46059085 Ca. B 51,3 x T 109 x H 54,7 cm, Fassungsvermögen ca. 270 l | € 79,99  
46040600 Ca. B 61 x T 146,4 x H 64,4 cm, Fassungsvermögen ca. 490 l | € 139,-  
46054862 Ca. B 71 x T 146,4 x H 74,9 cm, Fassungsvermögen ca. 680 l | € 199,-



7| Lounge-Kissenbox XXL

Die Lounge-Kissenbox XXL bietet ausreichend Platz zur Aufbewahrung Deiner Auflagen. Das moderne Holzdesign macht die Box zu einem echten Blickfang. Der geteilte Deckel ermöglicht ein bequemes Öffnen und Schließen. Zudem ist die Box mit seitlichen Tragegriffen ausgestattet. Inkl. Vorrichtung zur Anbringung von Vorhängeschlössern (Schlösser im Lieferumfang nicht enthalten). Ca. B 155 x T 66 x H 80 cm. Farbe: Anthrazit. Material: Polypropylen. 45851849

€ 109,-



8| Truhenbank „Salzburg“

Die Truhenbank „Salzburg“ ist eine praktische Sitzbank mit Rückenlehne und einem großen Staufach. Sie besticht durch ihre rustikale Holzoptik in Anthrazit. Ausgestattet mit einer Vorrichtung zum Anbringen eines Vorhängeschlösses (Schloß im Lieferumfang nicht enthalten). Ca. B 130 x T 60 x H 85 cm. Farbe: Anthrazit. Material: Polypropylen. 45512435

€ 99,99



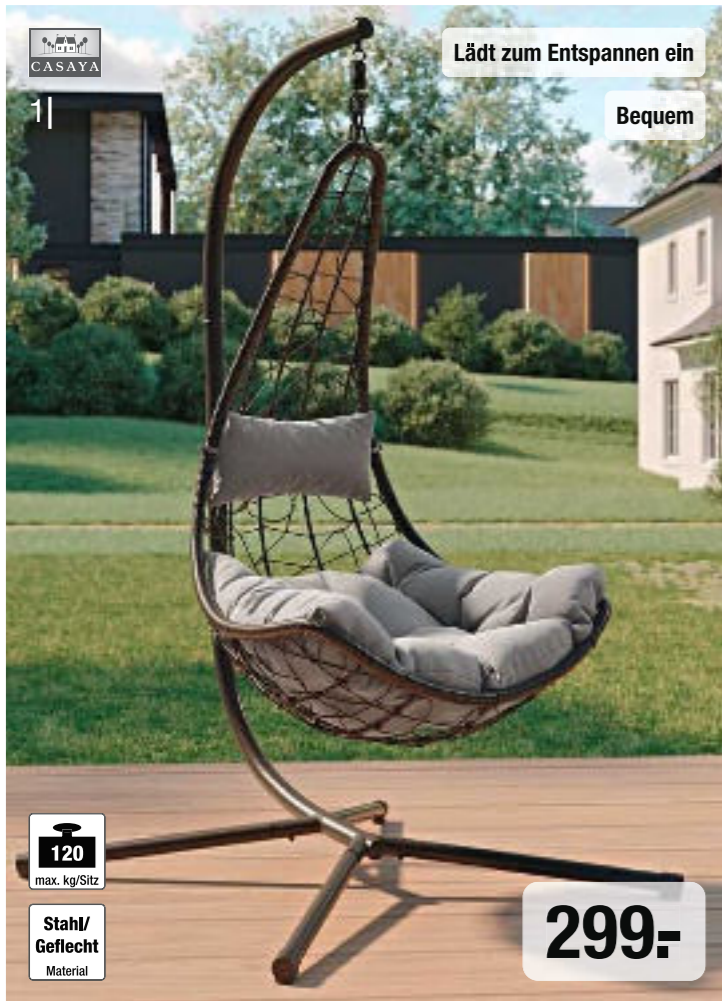

1| CASAYA Hängesessel „Klifton X“  
Entspannt abhängen. Korb aus schwarzem Kunststoffgeflecht. Stahlgestell, pulverbeschichtet, dunkelgrau. Inkl. Sitz- und Rückenkissen, grau. Ca. B 111 x T 111 x H 199 cm. Farbe: Schwarz/Dunkelgrau/Grau. Material: Stahl/Kunststoff. 46238917 € 299.-



2| Hängesessel „Lagoma“  
Pulverbeschichtets Stahlgestell, matt anthrazit, hochwertiges AIR-Mesh-Gewebe in der Farbe Black. Ca. B 125 x T 104 x H 193 cm. Farbe: Matt Anthrazit/Black. Material: Stahl/AIR-Mesh-Gewebe. 46226754 € 349.-



3| Hängekorb „Suez“  
Für innen und außen geeignet, Stahlgestell, pulverbeschichtet, faltbar, Korb aus Aluminiumstreben und Textilbändern. Inkl. Sitz- und Rückenkissen. Ca. Ø 90, H 195 cm, Farbe: Earl grey. Material: Stahl/Aluminium. 46073417 € 449.-



**Tische „Boulevard“**  
Boulevard-Klapptische mit mecalit®-PRO-Platten – unverwüstlich, praktisch, standfest und wetterfest. Das sind die besonderen Eigenschaften der SIEGER Boulevard-Klapptische mit mecalit®-PRO-Platten. Das elegante Untergestell bietet große Beinfreiheit und die hohe Verarbeitungsqualität garantiert eine lange Lebensdauer. Multitalente made in Germany, platzsparend aufzubewahren. Untergestelle aus polyesterbeschichtetem Stahlrohr, mit Höhenversteller jeweils an einer Fußkappe zum Ausgleich von Bodenebenenheiten.



4| Tisch „Boulevard“  
Ca. Ø 70, H 72 cm. Material: Gestell Stahlrohr beschichtet, Tischplatte mecalit®-PRO-Platte.  
46282659 Graphit, Schiefer-anthrazit € 139.-  
46282656 Eisengrau, Schiefer-anthrazit € 139.-  
46282662 Weiß € 139.-



5| Klapptisch „Boulevard“  
Ca. Ø 86, H 72 cm. Material: Gestell Stahlrohr beschichtet, Tischplatte mecalit®-PRO-Platte.  
45518680 Eisengrau, Schiefer-anthrazit € 149.-  
45518681 Graphit, Schiefer-anthrazit € 149.-  
230743 Weiß € 149.-



6| Klapptisch „Boulevard“  
Ca. B 70 x T 70 x H 72 cm. Material: Gestell Stahlrohr beschichtet, Tischplatte mecalit®-PRO-Platte.  
45320588 Graphit, Schiefer-anthrazit € 149.-  
45320589 Eisengrau, Schiefer-anthrazit € 149.-  
408946 Weiß € 149.-

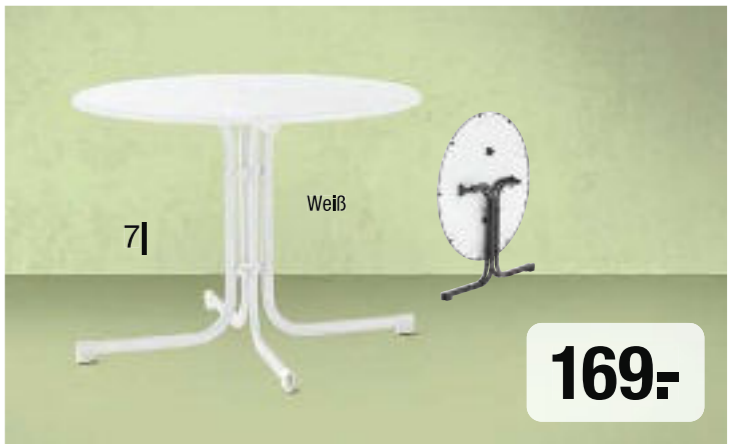

7| Klapptisch „Boulevard“  
Ca. Ø 100, H 72 cm. Material: Gestell Stahlrohr beschichtet, Tischplatte mecalit®-PRO-Platte.  
410051 Weiß € 169.-  
230909 Eisengrau, Schiefer-anthrazit € 169.-  
667653 Graphit, Schiefer-anthrazit € 169.-



8| Klapptisch „Boulevard“  
Ca. B 115 x T 70 x H 72 cm. Material: Gestell Stahlrohr beschichtet, Tischplatte mecalit®-PRO-Platte.  
45320590 Eisengrau, Schiefer-anthrazit € 169.-  
45320591 Graphit, Schiefer-anthrazit € 169.-  
1431958 Weiß € 169.-



9| Tisch „Boulevard“  
Ca. B 150 x T 90 x H 72 cm. Material: Gestell Stahlrohr beschichtet, Tischplatte mecalit®-PRO-Platte.  
410024 Weiß € 279.-  
223372 Eisengrau, Schiefer-anthrazit € 279.-  
231172 Graphit, Schiefer-anthrazit € 279.-





1| **1099,-**

### 1| Strandkorb „Rustikal 34 Z“

In dem Strandkorb „Rustikal 34 Z“ kannst Du Dich, geschützt vor Sonne und Wind, entspannt zurücklehnen. Er bietet zahlreiche praktische Details, wie ein ausklappbares Sonnendach, einen mehrfach verstellbaren Oberkorb, klassisch herausziehbare Fußstützen, die für größtmöglichen Komfort sorgen. Die beiden Klappptische bieten Abstellfläche für Getränke und Wohlfühlutensilien. Halb-Liegemodell, mehrfach verstellbar, herausnehmbare Kissengarnitur, Nacken- und Fußkissen sowie höhenverstellbare Fußstützen. Bei diesem Strandkorb handelt es sich um einen vormontierten Bausatz zur Selbstmontage. Ca. B 125 x T 80 x H 160 cm. Material: Strukturpolyester/Pinienholz grau lasiert/PE-Kunststoffgeflecht.

Taupe/Anthrazit/Weiß 46252080  
Weiß/Blau 46091124

€ 1099,-  
€ 1099,-



2| **1299,-**

### 2| Strandkorb „Rustikal 34 Z XL“

Der Strandkorb „Rustikal 34 Z XL“ bietet Dir durch seine XL-Breite deutlich mehr Platz zum Verweilen. Umfangreich ausgestattet bietet Dir dieser Strandkorb Komfort auf höchstem Niveau. Eine herausnehmbare, bequeme Wendekissengarnitur und zwei höhenverstellbare Nackenkissen sowie zwei Kuschelkissen. Die klassisch herausziehbaren, höhenverstellbaren Fußstützen sind mit großen Fußkissen ausgestattet. Zwei Klappptische runden das Komfortpaket ab. Bei diesem Strandkorb handelt es sich um einen vormontierten Bausatz zur Selbstmontage. Ca. B 140 x T 80 x H 160 cm. Farbe: Anthrazit/Grau/Orange. Material: Strukturpolyester/Pinienholz grau lasiert/PE-Kunststoffgeflecht.

46089748

€ 1299,-



5| **1999,-**

### 5| Strandkorb „Rustikal 410 Z XL Bullauge“

Der Strandkorb „Rustikal 410 Z XL Bullauge“ lädt zum exklusiven Entspannen im Outdoorbereich ein, und das mit außerordentlichen Komfortmerkmalen. Dieses solide und langlebig gefertigte 3/4-Liegemodell verfügt über zwei Bullaugenfenster für den seitlichen Ausblick, eine dicke Wendekissengarnitur, zwei Nackenrollen und zwei Kuschelkissen. Die verlängerbaren, klassisch herausziehbaren Fußstützen mit extra Fußkissen bieten einen erweiterten Komfort. Ein schwenkbarer Bistrotisch und ein klappbarer Seitentisch bieten viel Abstellfläche. Bei diesem Strandkorb handelt es sich um einen vormontierten Bausatz zur Selbstmontage. Ca. B 135 x T 90 x H 165 cm. Farbe: Anthrazit. Material: Strukturpolyester/Akazienholz grau lasiert/PE-Kunststoffgeflecht.

46089741 € 1999,-



3| **1499,-**

### 3| Strandkorb „Rustikal 250 Plus“

Der gepolsterte Innenraum des Strandkorbs „Rustikal 250 Plus“ lädt mit den ausziehbaren Fußstützen und dem Klappptisch zum Verweilen ein. Das Sonnendach ist klappbar und der Oberkorb ist mehrfach verstellbar. Der Strandkorb besitzt starke Konstruktionshölzer und der Oberkorb wurde in einem Stück in Handarbeit geflochten. Halb-Liegemodell. Der Strandkorb ist bei Anlieferung bereits komplett aufgebaut. Ca. B 125 x T 90 x H 160 cm. Farbe: Grün/Gelb. Material: Strukturpolyester/nordische Fichte/PE.

46251847

€ 1499,-



4| **1699,-**

### 4| Strandkorb „Rustikal 255 Plus“

In diesem im edlen Design gehaltenen Strandkorb kannst Du entspannte Stunden in Deinem Garten genießen. Der Oberkorb lässt sich mehrfach verstellen und die verstellbaren Fußstützen bieten zusätzlichen Liegekomfort. Außerdem besitzt der Strandkorb einen Klappptisch. Zwei Nackenkissen sowie zwei Kuschelkissen sorgen für optimales Entspannen. Die Innenpolsterung besteht aus wetterfestem Textilgewebe. Der Strandkorb ist bei Anlieferung bereits komplett aufgebaut. Ca. B 125 x T 90 x H 160 cm. Farbe: Blau/Hellblau. Material: Strukturpolyester/nordische Fichte/PVC-Kunststoffgeflecht.

46251855

€ 1699,-



6| **2799,-**

### 6| Strandkorb „Rustikal 305 Z XL Teak“

Der Strandkorb „Rustikal 305 Z XL Teak“ ist aus hochwertigem und fein gearbeitetem Teakholz gefertigt und bietet Outdoorkomfort auf allerhöchstem Niveau. Liegemodell mit Oberkorbrückholfedersystem, zwei Bullaugen für den seitlichen Ausblick, herausnehmbare Komfortkissengarnitur mit zwei Nackenrollen, zwei Kuschelkissen und zwei dicken Fußkissen auf den verlängerbaren und klassisch herausziehbaren Fußstützen. Sehr solide und robuste Strandkorbausführung, Bistrotisch und klappbarer Seitentisch für erhöhten Ablagebedarf. Bei diesem Strandkorb handelt es sich um einen vormontierten Bausatz, geliefert in 2 Kartons zur Selbstmontage. Ca. B 135 x T 98 x H 160 cm. Farbe: Hellgrün/Sand/Braun. Material: Strukturpolyester/Teakholz/PE-Kunststoffgeflecht.

46090228

€ 2799,-



1|



Detailansicht

1| CASAYA Hochlehner-Auflage „Koroma“

Mit der Hochlehner-Auflage aus dem Hause CASAYA genießt Du höchsten Sitzkomfort beim Entspannen im Garten oder auf der Terrasse. Sie ist in dezenter Unifarbe gehalten und fügt sich daher problemlos in die Optik des Gartenmobiliars ein. Mit einem umlaufenden Stehsaum und einem Rückenhalteband ausgestattet. Ca. B 118 x T 48 x H 4 cm. In verschiedenen Farben erhältlich. Material: Bezug 100 % Polyester, Füllung Schaum/Vlies.

45858688	Hellgrau	€ 19,99
45620179	Anthrazit	€ 19,99
45620184	Freshgreen	€ 19,99
46073480	Bordeaux	€ 19,99



Anthrazit Freshgreen Bordeaux

19,99

CASAYA Hochlehner-Auflage „Koroma“, Hellgrau

Polyester  
Material

40 mm  
Auflagenstärke

2|



2| CASAYA Palettenkissen-Set „Koroma“

Mit dem Palettenkissen-Set aus dem Hause CASAYA genießt Du höchsten Sitzkomfort beim Entspannen im Garten oder auf der Terrasse. Das Set besteht aus einem Sitzkissen und zwei Rückenkissen. Das Sitzkissen ist mit einem Reißverschluss ausgestattet. Sitzkissen ca. B 120 x T 80 x H 10 cm, Rückenkissen jeweils ca. B 60 x T 45 x H 12 cm. Die Palettenkissen sind in verschiedenen Farben erhältlich. Material: Bezug 100 % Polyester, Füllung Schaum/Vlies.

45742765	Bordeaux	€ 99,99
45742763	Anthrazit	€ 99,99
45742764	Freshgreen	€ 99,99



Anthrazit Freshgreen

99,99

CASAYA Palettenkissen-Set „Koroma“, Bordeaux

Polyester  
Material

Rücken: 120 mm  
Auflagenstärke

Sitz: 100 mm  
Auflagenstärke

3|



17,99

3| Hochlehner-Auflage „Spot“

Mit der Auflage „Spot“ aus dem Hause Doppler genießt Du höchsten Sitzkomfort beim Entspannen im Garten oder auf der Terrasse. Ca. B 118 x T 48 x H 5 cm. Farbe: Bunt kariert. Material: Bezug ca. 55 % PES/ ca. 45 % Baumwolle, Füllung Schaum/Vlies. 46073976 € 17,99

4|



Ab 14,99

4| Sesselaufgabe „Naxos“

Die Auflage „Naxos“ hat ansprechende Kreisheftungen im Sitz- und Rückenteil. Ausgestattet ist sie mit einem verstellbaren Halteband im Rücken und mit farblich angepassten Bindebändern. In zwei Größen erhältlich. Farbe: Anthrazit kariert. Material: Bezug ca. 48 % Baumwolle/ca. 52 % Polyester, Füllung Polyurethanschaumkern mit Polyestervliesummantelung. Ca. B 100 x T 50 x H 6 cm 46240060 € 14,99  
Ca. B 120 x T 50 x H 6 cm 46240059 € 16,99

5|



27,99

5| Hochlehner-Auflage „Living“

Mit der Auflage „Living“ aus dem Hause Doppler genießt Du höchsten Sitzkomfort beim Entspannen im Garten oder auf der Terrasse. Ca. B 119 x T 48 x H 6 cm. Farbe: Grau-Grün kariert. Material: Bezug ca. 55 % PES/ca. 45 % Baumwolle, Füllung Schaum/Vlies. 45858356 € 27,99

6|



29,99

6| Niedriglehner-Auflage „Expert“

Mit der Auflage „Expert“ aus dem Hause Doppler genießt Du höchsten Sitzkomfort beim Entspannen im Garten oder auf der Terrasse. Mit Reißverschluss. Ca. B 100 x T 48 x H 6 cm. Farbe: Blumenmuster. Material: Bezug ca. 55 % PES/ ca. 45 % Baumwolle, Füllung Schaum/Vlies. 46073963 € 29,99

7|



Ab 4,99

7| CASAYA Schutzhüllen „Classic“

„Classic“ Schutzhüllen bestehen aus PE-Bändchengarn. Die wetterfesten Hüllen aus Polyethylengewebe schützen Deine Gartenmöbel gegen alle Witterungseinflüsse und Staub. Mit praktischen Ösen zum leichten Befestigen der Schutzhülle. Farbe: Transparent. Material: Polyethylen. Achtung: Die Schutzhülle ist für den Gebrauch von -15° C bis +40° C bei trockener Lagerung geeignet.



Schutzhülle „Classic“ für ovale Gartentische



Schutzhülle „Deluxe“ für Sitzgruppen



Schutzhülle „Premium“ für Lounge-Möbel

Erhältlich in verschiedenen Größen und Ausführungen, z. B.

45512395	ca. Ø 30, H 193 cm, geeignet für Sonnenschirme	€ 4,99
45512394	ca. Ø 58, H 195 cm, geeignet für Sonnenschirme	€ 7,99
45512396	ca. B 125 x T 32 x H 50 cm, geeignet für Polsterauflagen	€ 7,99
45512390	ca. B 65 x T 65 x H 80/120 cm, geeignet für Relax- und Stapelsessel	€ 7,99
45512391	ca. B 65 x T 65 x H 110/150 cm, geeignet für Relax- und Stapelsessel	€ 9,99
45512398	ca. B 143 x T 93 x H 83 cm, geeignet für ovale Gartentische	€ 9,99

8|



Ab 10,99

8| CASAYA Schutzhüllen „Deluxe“

„Deluxe“ Schutzhüllen bestehen aus Polyester Oxford 420D. Die wetterfesten Hüllen schützen Deine Gartenmöbel gegen alle Witterungseinflüsse und Staub. Mit Tunnelzugsystem inklusive Kordel und Stopper zum leichten Befestigen der Schutzhülle. Farbe: Anthrazit. Material: Polyester. Achtung: Die Schutzhülle ist für den Gebrauch von -15° C bis +60° C bei trockener Lagerung geeignet.

Erhältlich in verschiedenen Größen und Ausführungen, z. B.

45512363	ca. Ø 32, H 190 cm, geeignet für Sonnenschirme	€ 10,99
45512368	ca. B 40 x T 25 x H 174 cm, geeignet für Sonnenschirme	€ 11,99
45512364	ca. B 55 x T 20 x H 212 cm, geeignet für Sonnenschirme	€ 14,99
45512371	ca. B 125 x T 32 x H 50 cm, geeignet für Polsterauflagen	€ 17,99
45512385	ca. B 65 x T 65 x H 80/120 cm, geeignet für Relax- und Stapelsessel	€ 16,99
45512386	ca. B 200 x T 75 x H 45 cm, geeignet für Gartenmöbel	€ 24,99
45512362	ca. B 160 x T 75 x H 80 cm, geeignet für Gartenbänke	€ 32,99
45512367	ca. B 170 x T 100 x H 71 cm, geeignet für Gartentische	€ 32,99
45512369	ca. Ø 200, H 95 cm, geeignet für Sitzgruppen	€ 39,99
45512365	ca. B 230 x T 135 x H 170 cm, geeignet für Sitzgruppen	€ 47,99
45512366	ca. B 350 x T 150 x H 95 cm, geeignet für Sitzgruppen	€ 79,99

9|



Ab 34,99

9| CASAYA Schutzhüllen „Premium“

„Premium“ Schutzhüllen bestehen aus leichtem, atmungsaktivem und flexiblem Ripstop-Polyester. Das Gewebe ist wasserabweisend. Die Nähte sind spritzwasserfest. Sicherer Kordelzugverschluss mit Stopper. Wassersäule 5.000 mm, UV 60+. Mit separatem Beutel zur Aufbewahrung. Farbe: Anthrazit. Material: Polyester.

Erhältlich in verschiedenen Größen und Ausführungen, z. B.

45743187	ca. Ø 40/70/50, H 265 cm, geeignet für Ampelschirme	€ 34,99
45614520	ca. B 190 x T 200 x H 90 cm, geeignet für Lounge-Möbel	€ 79,99
45614551	ca. B 195 x T 245 x H 90 cm, geeignet für Lounge-Möbel	€ 79,99
45618639	ca. B 150 x T 235 x H 100 cm, geeignet für Lounge-Möbel	€ 79,99
45614476	ca. B 210 x T 270 x H 85 cm, geeignet für Lounge-Möbel	€ 99,99
45614449	ca. B 245 x T 245 x H 95 cm, geeignet für Lounge-Möbel	€ 109,-
45618640	ca. B 240 x T 190 x H 90 cm, geeignet für ovale Sitzgruppen	€ 79,99





1|

50  
Licht-  
schutzfaktor

180  
g/m<sup>2</sup>  
Stoffgewicht

Poly-  
ester  
Material

Freshgreen Natur  
Hellgrau Terrakotta Anthrazit

**39.99**

CASAYA Sonnenschirm, Ø 150 cm, Greige



2|

50  
Licht-  
schutzfaktor

180  
g/m<sup>2</sup>  
Stoffgewicht

Poly-  
ester  
Material

Freshgreen Natur  
Hellgrau Terrakotta Greige

**59.99**

CASAYA Balkonschirm, 180 x 120 cm, Anthrazit

1| CASAYA Sonnenschirm, Ø 150 cm

Der CASAYA Sonnenschirm bietet durch die Softgrip-Ausführung an den Bedienteilen eine gebrauchsfreundliche Bedienbarkeit. Er ist bequem höhenverstellbar, und dank der Knickvorrichtung kannst Du ihn einfach der Sonne entgegen ausrichten. Ca. Ø 150, H 230 cm. Material: Stahl/Polyester. Benötigter Schirmständer: mind. 30 kg.

46226795	Greige	€ 39.99
46226793	Freshgreen	€ 39.99
46226796	Natur	€ 39.99
46226797	Terrakotta	€ 39.99
46226794	Anthrazit	€ 39.99
46226798	Hellgrau	€ 39.99

2| CASAYA Balkonschirm, 180 x 120 cm

Sorge mit dem Balkonschirm der Marke CASAYA für ausreichend Schutz vor Sonne und Regen auf Deinem Balkon oder Deiner Terrasse. Da der Schirm knickbar ist, lässt er sich am jeweiligen Sonnenstand ausrichten. Ca. B 180 x T 120 x H 232 cm. Material: Aluminium/Stahl/Polyester. Benötigter Schirmständer: mind. 40 kg.

46226780	Anthrazit	€ 59.99
46243475	Freshgreen	€ 59.99
46226782	Natur	€ 59.99
46226781	Terrakotta	€ 59.99
46226779	Greige	€ 59.99
46226778	Hellgrau	€ 59.99



3|

50  
Licht-  
schutzfaktor

180  
g/m<sup>2</sup>  
Stoffgewicht

Poly-  
ester  
Material

Freshgreen Terrakotta  
Hellgrau Anthrazit Greige

**49.99**

CASAYA Sonnenschirm, Ø 200 cm, Natur



4|

50  
Licht-  
schutzfaktor

180  
g/m<sup>2</sup>  
Stoffgewicht

Poly-  
ester  
Material

Natur Hellgrau  
Bordeaux Anthrazit

**129.-**

CASAYA Kurbelschirm, Ø 300 cm, Freshgreen

3| CASAYA Sonnenschirm, Ø 200 cm

Mit diesem Sonnenschirm der Marke CASAYA schaffst Du einen schattigen Bereich auf der Terrasse, der Veranda oder im Garten. Da der Schirm knickbar ist, kann er am jeweiligen Sonnenstand ausgerichtet werden. Ca. Ø 200, H 235 cm. Material: Stahl/Polyester. Benötigter Schirmständer: mind. 30 kg.

46226799	Natur	€ 49.99
46226769	Hellgrau	€ 49.99
46226767	Freshgreen	€ 49.99
46226768	Terrakotta	€ 49.99
46226766	Anthrazit	€ 49.99
46226770	Greige	€ 49.99

4| CASAYA Kurbelschirm, Ø 300 cm

Für Deine Terrasse oder Deinen Balkon erhältst Du mit dem Kurbelschirm von CASAYA einen wunderbaren Schattenspender für sonnige Tage. Da der Schirm knickbar ist, lässt er sich am jeweiligen Sonnenstand ausrichten. Ausstattung: Kurbel. Ca. Ø 300, H 250 cm. Material: Aluminium/Stahl/Polyester. Benötigter Schirmständer: mind. 50 kg.

45408431	Freshgreen	€ 129.-
45408428	Natur	€ 129.-
45958856	Hellgrau	€ 129.-
45958860	Bordeaux	€ 129.-
45408432	Anthrazit	€ 129.-

Knickt beim Weiterkurbeln automatisch



5|

50  
Licht-  
schutzfaktor

180  
g/m<sup>2</sup>  
Stoffgewicht

Poly-  
ester  
Material

Hellgrau

**199.-**

CASAYA Sonnenschirm „Auto Tilt“, 240 x 240 cm, Hellgrau

5| CASAYA Sonnenschirm „Auto Tilt“, 240 x 240 cm

Ein moderner Schirm mit automatischer Knickvorrichtung und regenabweisendem Polyesterbezug. Der Schirm lässt sich durch den Kurbelantrieb leicht bedienen und knickt beim Weiterdrehen automatisch. In verschiedenen Farben erhältlich. Größe ca. 240 x 240 cm. Material: Aluminium/Stahl/Polyester. Benötigter Schirmständer: mind. 50 kg.

46073471	Hellgrau	€ 199.-
46073470	Anthrazit	€ 199.-
46073474	Natur	€ 199.-
46243490	Bordeaux	€ 199.-

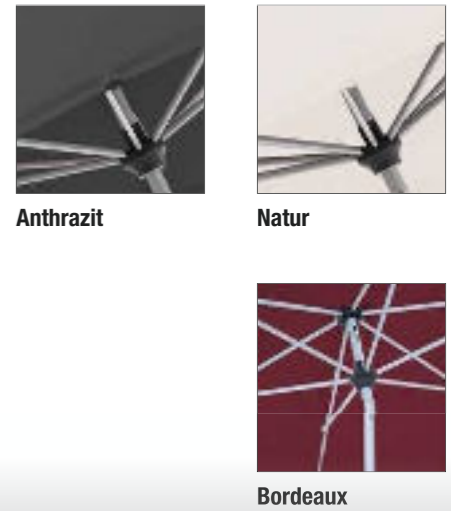

Knickt beim Weiterkurbeln automatisch



6|

50  
Licht-  
schutzfaktor

180  
g/m<sup>2</sup>  
Stoffgewicht

Poly-  
ester  
Material

**199.-**

CASAYA Sonnenschirm „Auto Tilt“, Ø 310 cm, Anthrazit

6| CASAYA Sonnenschirm „Auto Tilt“, Ø 310 cm

Sorge für Dich und Deine Gäste auf der Terrasse oder dem Balkon an sonnigen Tagen für genügend Schatten mit dem Sonnenschirm „Auto Tilt“ von CASAYA. Die große Spannweite des Schirms von 310 cm bietet ausreichend Schutz auch für größere Flächen. Ca. Ø 310, H 257 cm. Material: Aluminium/Polyester. Benötigter Schirmständer: mind. 50 kg.

45852092	Anthrazit	€ 199.-
45513014	Natur	€ 199.-
45513010	Hellgrau	€ 199.-
45513013	Freshgreen	€ 199.-
45852091	Bordeaux	€ 199.-

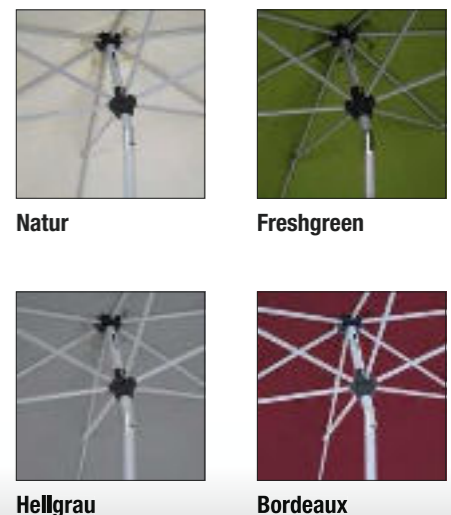





**Schräg stellbar**  
**360° drehbar**

1|

80  
Lichtschutzfaktor

250  
g/m<sup>2</sup>  
Stoffgewicht

Polyester  
Material

CASAYA Pendelschirm „Paros“, 300 x 300 cm, Rot

**229,-**

1| CASAYA Pendelschirm „Paros“, 300 x 300 cm  
Der CASAYA Sonnenschirm „Paros“ bietet durch den Kurbelantrieb eine gebrauchsfreundliche Bedienbarkeit. Er lässt sich bequem schwenken, neigen und um 360° drehen. Der Stoff ist wasserabweisend. Es werden mind. vier Beschwerplatten à 25 kg benötigt. Ca. 300 x 300 cm. Material: Aluminium/Stahl/Polyester.

45399382	Rot	€ 229,-
45738104	Anthrazit	€ 229,-
45399383	Natur	€ 229,-

CASAYA Schutzhülle „Deluxe“  
45512387 Anthrazit € 16.99

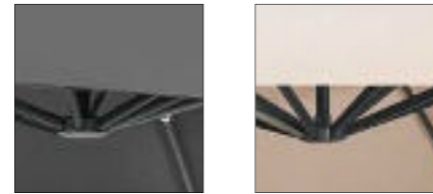

Anthrazit Natur



**Schräg stellbar**  
**360° drehbar**

2|

80  
Lichtschutzfaktor

250  
g/m<sup>2</sup>  
Stoffgewicht

Polyester  
Material

CASAYA Pendelschirm „Paros“, Ø 350 cm, Natur

**279,-**

2| CASAYA Pendelschirm „Paros“, Ø 350 cm  
Der CASAYA Sonnenschirm „Paros“ bietet durch den Kurbelantrieb eine gebrauchsfreundliche Bedienbarkeit. Er lässt sich bequem schwenken, neigen und um 360° drehen. Der Stoff ist wasserabweisend. Es werden mind. vier Beschwerplatten à 25 kg benötigt. Ca. Ø 350 cm. Material: Aluminium/Polyester.

45501695	Natur	€ 279,-
45501696	Anthrazit	€ 279,-
45501694	Grün	€ 279,-
45738124	Rot	€ 279,-

CASAYA Schutzhülle „Deluxe“  
45512387 Anthrazit € 16.99

3|



3| CASAYA Schutzhülle „Classic“  
Mit der Schutzhülle „Classic“ der Marke CASAYA können Sonnenschirme materialgerecht und sicher eingelagert werden. Mit Ösen und Reißverschluss. Für Ampelschirme mit Ø 200–400 cm. Farbe: Transparent. Material: Polyethylen (PE). 45512400 € 9.99

4|



4| CASAYA Schutzhülle „Deluxe“  
Die Schutzhülle „Deluxe“ von CASAYA bietet Ampelschirmen einen hervorragenden Schutz vor direkten Witterungseinflüssen, UV-Strahlung und Staub. Mit Tunnelzugsystem, Befestigungskordel und Stopper. Für Ampelschirme mit Ø 200–400 cm. Farbe: Anthrazit. Material: Polyester 420D. 45512373 € 16.99

5|



5| CASAYA Schutzhülle „Premium“  
Ihr Ampelschirm ist unter der Schutzhülle „Premium“ sicher vor starker Sonne und Niederschlag geschützt. Die klimaregulierende Membran der Hülle verringert die Gefahr von Schimmelbildung. Ein praktischer Aufbewahrungsbeutel ist inklusive. Ca. Ø 40/70/50, H 265 cm. Farbe: Grau. Material: Ripstop-Polyester. 4842053 € 32.99



**Schräg stellbar**  
**360° drehbar**

6| Natur

50  
Lichtschutzfaktor

180  
g/m<sup>2</sup>  
Stoffgewicht

Polyester  
Material

CASAYA Pendelschirm, 340 x 250 cm, Natur, ohne Beschwerplatten

**499,-**

6| CASAYA Pendelschirm, 340 x 250 cm  
Der multifunktionale Pendelschirm mit abnehmbarem Bezug ist wasserabweisend und beidseitig axial schwenkbar. Er kann mit der Fußtaste um 360° gedreht werden und hat einen Kurbelantrieb. Inkl. Ständerkreuz (ohne Beschwerplatten). Es werden mind. vier Beschwerplatten à 25 kg benötigt. Ca. 340 x 250 cm, Mast ca. 8 x 5,3 cm. Material: Aluminium/Stahl/Polyester.

45852089	Natur	€ 499,-
45852088	Anthrazit	€ 499,-
45852087	Hellgrau	€ 499,-



Anthrazit Hellgrau



**Schräg stellbar**

7| Anthrazit

80  
Lichtschutzfaktor

250  
g/m<sup>2</sup>  
Stoffgewicht

Polyester  
Material

Pendelschirm „Tilos“, 245 x 245 cm, Anthrazit

**149,-**

7| Pendelschirm „Tilos“, 245 x 245 cm  
Polyester-Gewebe, wasserabweisend, verschiedene Farben. Mast aus Aluminium und Streben aus Stahl, Stock-Ø 48 mm, Kurbelantrieb, schräg stellbar. Inkl. Ständerkreuz (ohne Beschwerplatten). Ca. 245 x 245 cm.

45958503	Anthrazit	€ 149,-
45958502	Hellgrau	€ 149,-



Hellgrau





- 1| **CASAYA Füllsockel, ca. 20 Liter**  
Der Füllsockel ist mit Griffen ausgestattet und kann mit Wasser oder Sand befüllt werden. Er ist geeignet für Schirmstöße mit einem Durchmesser von 19–33 mm sowie für Schirme bis zu einem Durchmesser von 180 cm. Der Füllsockel ist in Anthrazit oder Weiß erhältlich. Made in EU. Ca. B 45 x T 46 x H 14 cm. Material: HDPE-Kunststoff.  
45513137 Anthrazit € 12.99  
45513138 Weiß € 12.99



- 2| **ACTIVE Füllsockel ca. 50–85 kg**  
Neuartiger, sehr stabiler und mobiler Füllsockel, gut rollbar mit großen Skaterrollen. Das Edelstahlstandrohr ist auf einem Metallrahmen befestigt. Der Füllkörper kann leicht von oben mit Wasser, Sand oder beidem gefüllt werden und hat somit ein Gewicht von ca. 50–85 kg und kann Schirme bis 380 cm Durchmesser aufnehmen. Geeignet für Schirmstöße 32–60 mm (5 Reduziereinsätze). Leer leicht zu transportieren. Ca. B 61 x T 61 x H 40 cm. Farbe: Hellgrau. Material: Edelstahl/Kunststoff.  
46090599 149.-



- 9| **CASAYA Granitschirmständer**  
Moderner Sockel aus echtem Granitstein. Der Zuggriff und die Rollen ermöglichen ein einfaches Bewegen des Sockels. Geeignet für Schirmstöße von 32–60 mm Durchmesser. In zwei verschiedenen Gewichten erhältlich. Oberfläche poliert. Farbe: Granit. Material: Granit/Edelstahl.  
45408450 € 129.-  
45408451 Granitschirmständer, ca. 50 kg, ca. B 45 x T 45 x H 10 cm € 159.-



- 10| **ACTIVE Trolley Granitsockel ca. 70 kg**  
Massive Ausführung für größere Schirme. Der herausziehbare Zuggriff und Rollen ermöglichen ein einfaches Bewegen des Sockels. Zwei Griffmulden. Großes Standrohr, geeignet für Schirmstöße von 22–60 mm Durchmesser (5 Reduziereinsätze). Gewicht ca. 70 kg. Ca. B 50 x T 50 x H 11 cm. Farbe: Granit. Material: Granit/Edelstahl.  
45408452 249.-



- 3| **Balkonschirmständer, ca. 20 kg**  
Der rechteckige Schirmständer aus stabilem Beton hält Wind und Wetter mühelos stand. Ausgelegt ist er für Schirmrohre mit einem Durchmesser von 25–32 mm. Aufgrund des kompakten Formats kann er auch auf dem Balkon oder der Terrasse platziert werden. Made in EU. Ca. B 49 x T 27 x H 9 cm. Material: Beton.  
692081 Anthrazit € 59.99  
45626482 Silber € 59.99



- 4| **CASAYA Granitsockel Balkon, ca. 25 kg**  
Moderner rechteckiger Balkonschirmständer. Geeignet für Schirmstöße von 25–48 mm Durchmesser. Gewicht ca. 25 kg. Oberfläche poliert. Inkl. Befestigungsband für Balkongitter. Ca. B 45 x T 22 x H 10 cm. Farbe: Granit. Material: Granit/Edelstahl.  
45408480 € 89.99



- 5| **Balkon Granitsockel, ca. 25 kg, ROLLBAR**  
Rechteckiger Balkonständer Granit, Oberfläche poliert. Flexibel und beweglich durch 4 Rollen (alle drehbar, 2 feststellbar). Geeignet für Schirmstöße von 25–45 mm Durchmesser (3 Reduziereinsätze). Gewicht ca. 25 kg, inkl. Befestigungsband für Balkongitter. Ca. B 45 x T 22 x H 16 cm. Farbe: Granit. Material: Granit/Edelstahl.  
45989485 109.-



- 11| **Granit Beschwerplatte, ca. 25 kg**  
Die schöne Art, das Ständerkreuz des Pendelschirms zu beschweren. Polierte Granitplatte mit zwei Griffmulden und einer angeschrägten Kante für mehr Gefälligkeit. Vier Platten werden zum Beschweren von Pendelschirmen mittlerer Größe benötigt. Ca. B 50 x T 50 x H 4 cm. Farbe: Granit Grau. Material: Granit.  
45408453 49.99



- 12| **CASAYA Beschwerplatten, 4er-Set, befüllbar**  
Mit dieser grauen Beschwerplatte aus langlebigem Kunststoff stabilisierst Du Schirme im Außenbereich ohne großen Aufwand. Die Platte ist mit bis zu 25 kg Sand befüllbar. Im Lieferumfang sind gleich vier Platten enthalten, die für eine ausgeglichene Balance sorgen. Ca. B 50 x T 50 x H 7 cm. Farbe: Grau. Material: Kunststoff.  
45743202 € 129.-



- 13| **CASAYA XL-Beschwerplatten, 4er-Set, befüllbar**  
Mit der Beschwerplatte im edlen Anthrazit kannst Du Schirme im Außenbereich ohne großen Aufwand befestigen. Die Platte besteht aus Kunststoff und ist mit bis zu 35 kg Sand befüllbar. Ca. B 50 x T 50 x H 12 cm. Farbe: Anthrazit. Material: Kunststoff.  
45852093 € 199.-



- 6| **Granitsockel, ca. 25 kg**  
Moderner Sockel aus echtem Granitstein. Geeignet für Schirmstöße von 25–48 mm Durchmesser. Gewicht ca. 25 kg. Oberfläche poliert. Ca. B 38 x T 38 x H 7 cm. Farbe: Granit. Material: Granit/Edelstahl.  
45222153 € 59.99



- 7| **Granitsockel, ca. 30 kg, RUND**  
Schirmsockel in moderner, runder Form aus Granit. Oberfläche poliert. Geeignet für Schirmstöße von 25–45 mm Durchmesser (3 Reduziereinsätze). Zwei Griffmulden. Gewicht ca. 30 kg. Ø ca. 45, H 7,5 cm. Farbe: Granit. Material: Granit/Edelstahl.  
46226800 69.99



- 8| **Granitsockel, ca. 40 kg**  
Quadratischer Sockel aus Granit. Oberfläche poliert. Zwei Griffmulden. Großes Standrohr, geeignet für Schirmstöße von 22–60 mm Durchmesser (5 Reduziereinsätze). Gewicht ca. 40 kg. Ca. B 45 x T 45 x H 8 cm. Farbe: Granit. Material: Granit/Edelstahl.  
45021426 79.99



- 14| **Granit-Grundplatte, rollbar, ca. 140 kg**  
Große Granit-Grundplatte für Pendelschirme. Formschöner und mobiler Rollsockel. Polierte Granitplatte mit 4 Schwerlastrollen (2 feststellbar). Ca. B 80 x T 80 x H 14 cm. Optional Adapterplatte zusätzlich je nach Schirmtyp erforderlich. Farbe: Granit Grau. Material: Granit.  
45620500 429.-  
Adapterplatte Stahl 45620502 49.99



- 15| **CASAYA Universal Bodenanker für Beton**  
Mit dem CASAYA Universal Bodenanker kannst Du Pendelschirme kinderleicht in Beton befestigen. Ca. B 21 x T 21 x H 52 cm. Farbe: Silber. Material: Stahl.  
45852094 € 119.-





6-mm-Polycarbonatplatten  
Inkl. Seitenteile

1| **CASAYA Hardtop-Pavillon**  
Dieser Hardtop-Pavillon mit Polycarbonatplatten in Anthrazit bietet frei aufgestellt genug Platz für eine Sitz- oder Lounge-Gruppe. Der standfeste und stabile Pavillon ist ein idealer Sonnen- und Regenschutz. Die Bedachung besteht aus 6-mm-Polycarbonatplatten und trägt eine Schneelast von 60 kg/m<sup>2</sup>. Vier Seitenteile werden mitgeliefert. Ca. B 360 x T 300 x H 270 cm, Pfostenstärke ca. 76 x 76 mm. Farbe: Lichtgrau/Anthrazit. Material: pulverbeschichtetes Aluminium/Polycarbonat/Polyester.  
45852022 **€ 799,-**



Aufziehbarer Dachbezug  
Schattenspender

3| **Pergola-Pavillon**  
Dieser Pergola-Pavillon ist ein echter Blickfang in Deinem Garten. Die anthrazitfarbenen Standpfosten und Traversen aus pulverbeschichtetem Aluminium bilden einen tollen Kontrast zu der hellgrauen Bespannung. Die Bespannung besteht aus Polyester 180 g/m<sup>2</sup>. Aufstellmaß: ca. B 300 x T 400 x H 240 cm.  
46069985 **€ 649,-**



Inkl. Seitenteilen und Moskitonetzen

2| **Softtop-Pavillon**  
Der Softtop-Pavillon bietet Ihnen für die verschiedenen Anlässe den optimalen Unterstand. Die Gestänge sind pulverbeschichtet in Anthrazit. Der Pavillon ist ausgestattet mit einem Dachgestänge aus Stahl und Alutraversen. Die Standpfosten sind ebenfalls aus Alu und haben einen Durchmesser von ca. 100 mm. Im Lieferumfang enthalten sind zusätzlich vier Seitenteile und vier Moskitonetze. Aufstellmaß: ca. B 400 x T 300 x H 265 cm. Farbe: Grau. Bespannung: Polyester mit PVC-Beschichtung.  
46069975 **€ 679,-**



Polycarbonat-Stufendach  
Inkl. Ablagetischen

4| **Profi-Grillpavillon**  
Wasserdichter Grillpavillon – schützt vor Witterungseinflüssen und garantiert dadurch Grillspaß bei fast jedem Wetter. Das Gestell des Pavillons aus pulverbeschichtetem Aluminium und Stahlrohr bietet eine hohe Standfestigkeit und Witterungsbeständigkeit. Die an den Seiten integrierten Ablageflächen bieten ausreichend Platz für Grillgut, Soßen und Getränke. Die Dachfläche ist mit lichtdurchlässigen Polycarbonatplatten versehen, die Dich vor UV-Strahlen schützen und Dir so auch im Sommer einen gemütlichen Schattenplatz bieten.  
Aufstellmaß: ca. B 245 x T 150 x H 233 cm.  
45831154 **€ 499,-**

Profi-Grillpavillon

499,-



Detailansicht Dach



**1| Pavillon „Castel“**  
 Der Pavillon ist perfekt für Deinen Garten. Bestehend aus einem stabilen Aluminiumgestell, ca. 8 mm starken Doppelstegplatten sowie einem Raffdach spendet er im Garten genügend Schatten und schützt auch vor Regen. Die Moskitonetze und die Doppel-Schiebetüren sind im Lieferumfang enthalten. Schneelast bis zu 125 kg/m<sup>2</sup>. Ca. 10 x 12 cm, Durchgangshöhe 210 cm, Farbe: Bronze. Material: Aluminium. 45527110 **€ 2899,-**

Perfekter Sonnenschutz  
 Wetterbeständig  
 Langlebig

1|

**2899,-**

**3| Stahldach-Pavillon „Mykonos“**  
 Toller Blickfang für den Garten. Dach aus verzinktem Stahlblech, pulverbeschichteter Aluminiumrahmen, witterungsbeständig. Inkl. Moskitonetzen. Abdeckung und Vorhänge zusätzlich erhältlich. Ca. B 299 x T 425 x H 291 cm. Farbe: Basaltgrau. Material: Stahl/Aluminium. 46159665 **€ 2499,-**

Inkl. Doppeldach und Moskitonetz  
 Toller Blickfang  
 Langlebig

3|

**2499,-**

**2| Pavillon „Valencia“**  
 Der Pavillon überzeugt mit stabilem Aluminiumgestell in moderner Holzoptik. Er ist durch die galvanische Beschichtung langlebig und wetterbeständig. Die Moskitonetze bewahren Dich an lauen Sommerabenden vor ungebetenen Gästen. Das stabile Stahldach schützt nicht nur vor Sonneneinstrahlung, sondern bietet auch Schutz vor Regen und hält einer Schneelast von bis zu 150 kg/m<sup>2</sup> stand. Ca. B 363 x T 363 x H 310 cm, Durchgangshöhe 210 cm. Farbe: Braun/Schwarz. Material: Stahl/Aluminium/PVC-Mesh. 46016771 **€ 2599,-**

Perfekter Sonnenschutz  
 Moskitonetze inklusive  
 Moderne Optik

2|

**2599,-**

**4| Hardtop-Pavillon „Meridien“**  
 Witterungsbeständige Überdachung. Massive, langlebige Konstruktion. Aluminiumgestell, 8-mm-Doppelstegplatten, Schneelasten bis zu 125 kg/m<sup>2</sup>. Inkl. Moskitonetzen. Abdeckung und Vorhänge zusätzlich erhältlich. Ca. B 363 x T 493 x H 277 cm. Farbe: Basaltgrau. Material: Aluminium. 45759484 **€ 2299,-**

Witterungsbeständige Überdachung

4|

**2299,-**





**Mr. GARDENER Rundbecken-Set, Ø 350 x 90 cm, Weiß**

**Ab 349,-**

- Aufstellbecken
- Rundbecken
- 0,3 mm Wandstärke gewellt
- 0,2 mm Folienstärke



**Mr. GARDENER Rundbecken-Set, Ø 350 x 90 cm, Anthrazit**

**1| Mr. GARDENER Rundbecken-Set**

Das Rundpool-Set ist in 2 Größen erhältlich. Es wird in Weiß oder Anthrazit mit 0,3 mm starker Stahlwand und blauer, 0,2 mm starker Innenfolie geliefert. Der Pool ist 90 cm hoch.

Schwimmbecken		Mr. GARDENER Rundbecken-Set						
Maße Ø x H in cm (ca.)		350 x 90		450 x 90				
Beckeninhalt in m³ (ca.)		8		12,5				
Filteranlage in m³/h (ca.)		Set 1–2 mit Kartuschenfilteranlage, Set 3–4 mit Sandfilteranlage 4 m³/h		Set 1–2 mit Kartuschenfilteranlage, Set 3–4 mit Sandfilteranlage 4 m³/h				
Stärke Innenfolie in mm (ca.)		0,2		0,2				
Folienfarbe		Blau		Blau				
Wandstärke in mm (ca.)		0,3 gewellt		0,3 gewellt				
Wandfarbe	Weiß		Anthrazit		Weiß		Anthrazit	
	hbm-Nr.	Preis	hbm-Nr.	Preis	hbm-Nr.	Preis	hbm-Nr.	Preis
Set 1	45856694	349,-	45856696	349,-	45856695	449,-	45856697	449,-
Set 2	45892930	379,-	–	–	45892932	549,-	–	–
Set 3	45892890	499,-	45892855	529,-	–	–	–	–
Set 4	45904527	629,-	–	–	45892814	549,-	45892867	569,-

**POOL Set 1 inkl.:**



Rundbecken, Einhängesicherheitsleiter, Kartuschenfilteranlage, Sicherheitsleiter

Abb. ähnlich

**POOL Set 2 inkl.:**



Rundbecken, Einhängesicherheitsleiter, Kartuschenfilteranlage, Sicherheitsleiter, Bodenschutzplan, Abdeckplane

Abb. ähnlich

**POOL Set 3 inkl.:**



Rundbecken, Sandfilteranlage je nach Beckengröße + Quarzsand, Skimmer-Set mit Einlaufdüse, Sicherheitsleiter

Abb. ähnlich

**POOL Set 4 inkl.:**



Rundbecken, Sandfilteranlage je nach Beckengröße + Quarzsand, Skimmer-Set mit Einlaufdüse, Sicherheitsleiter, Bodenschutzplan, Abdeckplane

Abb. ähnlich



**Ab 1199,-**

- Aufstellbecken
- Teileinbau-becken
- Einbau-becken
- Rundbecken
- 0,6 mm Wandstärke
- 0,8 mm Folienstärke

Schwimmbecken	Premium Rundbecken-Set																	
	Maße Ø x H in cm (ca.)		350 x 120		350 x 150		400 x 120		400 x 150		450 x 120		450 x 150		500 x 120		500 x 150	
Beckeninhalt in m³ (ca.)			11		14		14		18		18		23		22		28	
Filteranlage in m³/h (ca.)			Sandfilteranlage 3,5 m³/h		Sandfilteranlage 4,0 m³/h		Sandfilteranlage 4,0 m³/h		Sandfilteranlage 5,0 m³/h		Sandfilteranlage 4,0 m³/h		Sandfilteranlage 5,0 m³/h		Sandfilteranlage 5,0 m³/h		Sandfilteranlage 7,0 m³/h	
Stärke Innenfolie in mm (ca.)			0,8		0,8		0,8		0,8		0,8		0,8		0,8		0,8	
Folienfarbe			Blau		Blau		Blau		Blau		Blau		Blau		Blau		Blau	
Wandstärke in mm (ca.)			0,6		0,7		0,6		0,7		0,6		0,7		0,6		0,7	
Wandfarbe			Weiß		Weiß		Weiß		Weiß		Weiß		Weiß		Weiß		Weiß	
			hbm-Nr.	Preis	hbm-Nr.	Preis	hbm-Nr.	Preis	hbm-Nr.	Preis	hbm-Nr.	Preis	hbm-Nr.	Preis	hbm-Nr.	Preis	hbm-Nr.	Preis
Set 1			45921529	1199,-	45922732	1599,-	45922217	1399,-	45921490	1799,-	45919442	1699,-	45921504	1999,-	45920291	1899,-	45922204	2299,-
Set 2			45919468	1299,-	45920397	1699,-	45922216	1499,-	45921501	1999,-	45922922	1799,-	45922213	2199,-	45922220	1999,-	45922207	2499,-



**Ab 1399,-**

- Aufstellbecken
- Teileinbau-becken
- Einbau-becken
- Rundbecken
- 0,6 mm Wandstärke
- 0,8 mm Folienstärke

Schwimmbecken	Premium Rundbecken-Set											
	Maße Ø x H in cm (ca.)		300 x 120		350 x 120		400 x 120		450 x 120		500 x 120	
Beckeninhalt in m³ (ca.)			8		11		14		18		22	
Filteranlage in m³/h (ca.)			Sandfilteranlage 4 m³/h		Sandfilteranlage 4 m³/h		Sandfilteranlage 4 m³/h		Sandfilteranlage 4 m³/h		Sandfilteranlage 5 m³/h	
Stärke Innenfolie in mm (ca.)			0,8		0,8		0,8		0,8		0,8	
Folienfarbe			Hellgrau		Hellgrau		Hellgrau		Hellgrau		Hellgrau	
Wandstärke in mm (ca.)			0,6		0,6		0,6		0,6		0,6	
Wandfarbe			Anthrazit		Anthrazit		Anthrazit		Anthrazit		Anthrazit	
			hbm-Nr.	Preis	hbm-Nr.	Preis	hbm-Nr.	Preis	hbm-Nr.	Preis	hbm-Nr.	Preis
Set 1			46009021	1399,-	46009019	1499,-	46009017	1699,-	46009015	1799,-	46008993	1999,-

**2| Premium Rundbecken-Set**

Das Premium Rundbecken-Set ist in 4 Größen erhältlich. Es besteht aus einem weißen Becken mit 0,6 mm starker Stahlwand (ab 150 cm Höhe 0,7 mm) und blauer, 0,8 mm starker Innenfolie. Es ist wahlweise in 120 cm oder 150 cm Höhe lieferbar. Handlauf und Bodenschienen aus Kunststoff und ein Alu-Steckprofil zum Verbinden der Stahlmantelenden inklusive.

**POOL Set 1 inkl.:**



Rundbecken, Sandfilteranlage je nach Beckengröße + Quarzsand, Skimmer-Set mit Einlaufdüse, Schlauch

Abb. ähnlich

**POOL Set 2 inkl.:**



Rundbecken, Sandfilteranlage je nach Beckengröße + Quarzsand, Skimmer-Set mit Einlaufdüse, Schlauch, Bodenschutzvlies, Abdeckplane

Abb. ähnlich

**3| Premium Rundbecken-Set**

Das Premium Rundbecken-Set ist in 5 verschiedenen Größen erhältlich. Das anthrazitfarbene Becken besteht aus einer 0,6 mm starken Stahlwand und besitzt eine 0,8 mm starke hellgraue Innenfolie. Das Becken ist 120 cm hoch und verfügt über einen Handlauf sowie Bodenschienen aus Kunststoff und ein Alu-Steckprofil zum Verbinden der Stahlmantelenden. Im Set enthalten sind außerdem eine der Größe entsprechende Sandfilteranlage.

**POOL Set inkl.:**



Rundbecken, Sandfilteranlage + Quarzsand, Skimmer-Set mit Einlaufdüse, Schlauch

Abb. ähnlich





Schwimmbecken	Achtformbecken-Set „Anthrazit“		
Maße B x T x H in cm (ca.)	470 x 300 x 120	540 x 350 x 120	650 x 420 x 120
Beckeninhalt in m <sup>3</sup> (ca.)	13	18	25
Filteranlage in m <sup>3</sup> /h (ca.)	Sandfilteranlage 4,0 m <sup>3</sup> /h	Sandfilteranlage 4,0 m <sup>3</sup> /h	Sandfilteranlage 6,0 m <sup>3</sup> /h
Stärke Innenfolie in mm (ca.)	0,4	0,4	0,4
Folienfarbe	Sand	Sand	Sand
Wandstärke in mm (ca.)	0,4	0,4	0,4
Wandfarbe	Anthrazit	Anthrazit	Anthrazit
	hbm-Nr.	hbm-Nr.	hbm-Nr.
Set	45445331	45445333	45445637
Preis	1399.-	1599.-	1799.-

### 1| Achtformbecken-Set „Anthrazit“

Das Achtformpool-Set ist in 3 Größen erhältlich. Es besteht aus einem anthrazitfarbenen Becken mit 0,4 mm starker Stahlwand und sandfarbener, 0,4 mm starker Innenfolie. Es hat eine Höhe von 120 cm.

#### POOL

Set inkl.:



Achtformbecken, Sandfilteranlage je nach Beckengröße + Quarzsand, Skimmer-Set mit Einlaufdüse, Schlauch, Abdeckplane, Sicherheitsleiter



**EXKLUSIV NUR BEI UNS!**

### 3| WPC-Schwimmbecken-Set

Aus modernem und pflegeleichtem WPC-Material. Wandstärke 36 mm.

Lieferumfang: Becken, WPC-Außenleiter, Tiefbeckenleiter aus Edelstahl, Sandfilteranlage + Quarzsand, Skimmer-Set, Bodenschutzvlies und Poolroboter Tornax GT2120

#### POOL

Set inkl.:



Schwimmbecken	WPC-Schwimmbecken-Set		
Beckenform	Rund	Oval	Oval
Maße Ø x H in cm (ca.) / Maße B x T x H in cm (ca.)	410 x 124	524 x 386 x 124	664 x 386 x 124
Beckeninhalt in m <sup>3</sup> (ca.)	11	16,2	21,5
Filteranlage in m <sup>3</sup> /h (ca.)	Sandfilteranlage 4 m <sup>3</sup> /h	Sandfilteranlage 6 m <sup>3</sup> /h	Sandfilteranlage 6 m <sup>3</sup> /h
Stärke Innenfolie in mm (ca.)	0,6	0,6	0,6
Folienfarbe	Grau	Grau	Grau
Wandstärke in mm (ca.)	36	36	36
Wandfarbe	Anthrazit	Anthrazit	Anthrazit
hbm-Nr.	46067222	46067223	46067224
Preis	5399.-	6799.-	7999.-



Schwimmbecken	Rundbecken-Set „Classic Anthrazit“	
Maße B x T x H in cm (ca.)	350 x 120	450 x 120
Beckeninhalt in m <sup>3</sup> (ca.)	13	25
Filteranlage in m <sup>3</sup> /h (ca.)	Sandfilteranlage 4,0 m <sup>3</sup> /h	Sandfilteranlage 4,0 m <sup>3</sup> /h
Stärke Innenfolie in mm (ca.)	0,3	0,3
Folienfarbe	Sand	Sand
Wandstärke in mm (ca.)	0,45	0,45
Wandfarbe	Anthrazit	Anthrazit
	hbm-Nr.	hbm-Nr.
Set	46067210	46067211
Preis	1099.-	1199.-

### 2| Rundbecken-Set „Classic Anthrazit“

Aufstellbecken mit breitem Handlauf. Rund, Stahlwand ca. 0,45 mm, galvanisiert, anthrazit, Innenfolie ca. 0,3 mm, blau, Einbauskimmer mit Rücklaufdüse. In verschiedenen Größen erhältlich, z. B. Ø 350 x 120 cm. Inkl. Sandfilteranlage 4 m<sup>3</sup>/h, Schlauch 6 m, Filtersand 0,4–0,8, 25 kg und Sicherheitsleiter 1,22 m.

#### POOL

Set inkl.:



Rundbecken, Sandfilteranlage je nach Beckengröße + Filtersand, Skimmer-Set mit Einlaufdüse, Schlauch, Abdeckplane, Sicherheitsleiter

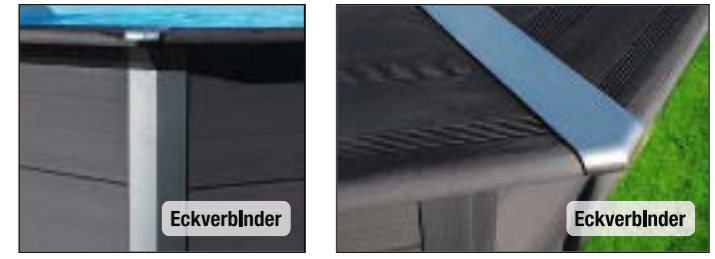

### 4| WPC-Technikraum

Für Filteranlage, Chemie oder andere Werkzeuge, abschließbar, inkl. Schloss. Maße: B 80 cm x T 60 cm x H 115 cm 45892594 749.-







Schwimmbecken	Holz-Schwimmbecken-Set				
Maße Ø x H in cm (ca.) / Maße B x T x H in cm (ca.)	325 x 116	397 x 116	500 x 116	714 x 376 x 116	850 x 376 x 116
Beckenform	Achteckig	Achteckig	Achteckig	Oval	Oval
Beckeninhalt in m³ (ca.)	7,5	11,4	18,2	20,4	25,6
Filteranlage in m³/h (ca.)	Kartuschenfilteranlage	Sandfilteranlage 4 m³/h	Sandfilteranlage 4 m³/h	Sandfilteranlage 10 m³/h	Sandfilteranlage 10 m³/h
Stärke Innenfolie in mm (ca.)	0,6	0,6	0,6	0,6	0,6
Folienfarbe	Blau	Blau	Blau	Blau	Blau
Wandstärke in mm (ca.)	45	45	45	45	45
Wandfarbe	KDI-Grün	KDI-Grün	KDI-Grün	KDI-Grün	KDI-Grün
Set	1	2	2	2	2
hbm-Nr.	45262131	45262239	45262243	45789937	45926245
Preis	<b>1999.-</b>	<b>3499.-</b>	<b>5149.-</b>	<b>4999.-</b>	<b>6899.-</b>

1 | Holz-Schwimmbecken-Set

Aus 45 mm starken, kesseldruckimprägnierten Massivholz-Blockbohlen mit Nut und Feder. Verzinkte Metall-eckverbindung für mehr Stabilität und 70 mm breiter Handlauf. Inklusive 0,6 mm starker Innenfolie und Bodenschutzvlies.

Set 1: mit Einhängefilteranlage und Übersteigleiter  
Set 2: mit Sandfilteranlage + Quarzsand, Holzterrasse und Technikraum

Zubehör:

**Sonnendeck**  
Aus 45 mm starken, kesseldruckimprägnierten Massivholzbohlen. Inklusive geriffelten Bodendielen und Schutzgeländer aus Holz, rechts oder links montierbar.

Ca. B 111 x T 215  
Passend für Art.-Nr.: 45372420, 45374378, 45789937  
45897427 **899.-**

Ca. B 136 x T 242  
Passend für Art.-Nr.: 45262243  
45372382 **949.-**

**Tiefbeckenleiter**  
Aus Edelstahl, mit 3 Stufen, Belastbarkeit bis ca. 150 kg  
45262079 **399.-**



Schwimmbecken	„Vanille 2 Exklusiv“	„Violette 2 Exklusiv“	„Safran 2 Exklusiv“
Maße B x T x H in cm (ca.)	400 x 400 x 119	500 x 400 x 127	620 x 395 x 136
Beckenform	Sechseckig	Achteckig	Achteckig
Beckeninhalt in m³ (ca.)	8	15,5	22
Filteranlage in m³/h (ca.)	Sandfilteranlage 4 m³/h	Sandfilteranlage 6 m³/h	Sandfilteranlage 8 m³/h
Stärke Innenfolie in mm (ca.)	0,5	0,75	0,75
Folienfarbe	Blau	Blau	Blau
Wandstärke in mm (ca.)	45	45	45
Wandfarbe	Blau	Blau	Blau
hbm-Nr.	46067225	46067226	46067227
Preis	<b>2999.-</b>	<b>3899.-</b>	<b>5499.-</b>

2 | Echtholz-Pool

Ein echter Hingucker. Poolfolie 0,5 mm stark, blau, Wand aus kesseldruckimprägniertem Nadelholz, Außenleiter aus Holz, Innenleiter aus Edelstahl. Inkl. Poolroboter „Tornax GT2120“ und Sandfilter, Sandfilteranlage ab 4 m³/h. Verschiedene Ausführungen erhältlich.



Schwimmbecken	„Lissabon“ PLUS	„Lugano“ PLUS	„London“ PLUS	„Lissabon“ LUXUS	„Lugano“ LUXUS	„London“ LUXUS
Maße B x T x H in cm (ca.)	600 x 300 x 150	700 x 350 x 150	800 x 400 x 150	600 x 300 x 150	700 x 350 x 150	800 x 400 x 150
Beckeninhalt in m³ (ca.)	25,0	34,0	45,0	25,0	34,0	45,0
Filteranlage in m³/h (ca.)	Sandfilteranlage inkl. Sand, 8 m³/h	Sandfilteranlage inkl. Sand, 8 m³/h	Sandfilteranlage inkl. Sand, 11 m³/h	Sandfilteranlage inkl. Sand, 8 m³/h	Sandfilteranlage inkl. Sand, 8 m³/h	Sandfilteranlage inkl. Sand, 11 m³/h
Stärke Innenfolie in mm (ca.)	0,8	0,8	0,8	0,8	0,8	0,8
Folienfarbe	Blau	Blau	Blau	Blau	Blau	Blau
Wandstärke in mm (ca.)	45	45	45	45	45	45
Anzahl Einlaufdüsen	2	3	4	4	4	4
Treppe/Leiter	Edelstahl-leiter	Römer-treppe	Edelstahl-leiter	Römer-treppe	Edelstahl-leiter	Römer-treppe
hbm-Nr.	280614	280592	280643	280641	280642	280663
Preis	<b>3999.-</b>	<b>5999.-</b>	<b>4499.-</b>	<b>6499.-</b>	<b>4999.-</b>	<b>5999.-</b>
				<b>4999.-</b>	<b>6699.-</b>	<b>5499.-</b>
					<b>7499.-</b>	<b>5999.-</b>
						<b>7999.-</b>



1|  **Bodensauger „Orca 50 CL“**  
Mit dem Poolroboter „Orca 50 CL“ kannst Du ganz bequem den Boden Deines Schwimmbeckens reinigen. Der Poolroboter hat einen Lithium-Ionen-Akku und reinigt Deinen Pool ganz automatisch. Er ist für Schwimmbecken mit einer Größe von bis zu 80 m<sup>2</sup> geeignet. Der Reinigungszyklus dauert ca. 1,5 Stunden. Max. Arbeitstiefe ca. 2 m. Ladezeit 3–4 Stunden. 45892841 **299.-**

2|  **Poolroboter „B 100“**  
Vollautomatischer Poolroboter mit eingebautem 4D-Filterssystem zum Reinigen des Bodens. Verstellbare Düsen und eine rotierende Bürste sorgen für ein optimales Reinigungsergebnis. Ideal für Aufstellpools und kleine Pools bis zu einem Maß von 7 x 3 m. Ausgestattet ist dieser Poolroboter mit einem hochwertigen Vierrad-Antrieb, auswaschbaren Filterkörben und 16 m Kabel. Der Reinigungszyklus beträgt ca. 1,5 Stunden. 45920681 **799.-**

3|  **Poolroboter „Tornax GT 2120“**  
Vollautomatischer Poolroboter zum Reinigen des Bodens. Die PVC-Bürsten sorgen für ein optimales Reinigungsergebnis. Er ist für alle Oberflächen und Pools bis zu einem Maß von 8 x 4 m geeignet. Ausgestattet ist dieser Poolroboter mit einem Radgetriebe mit Raupenbändern, auswaschbaren Filterkörben und 14 m Kabel. Der Reinigungszyklus beträgt 2 Stunden. 45892433 **799.-**

4|  **Poolroboter „CNX 2020“**  
Vollautomatischer Poolroboter zum Reinigen des Bodens, der Wand und der Wasserlinie. Die patentierte Zyklostechnologie verhindert Verstopfungen und sorgt für eine konstante Saugleistung, auch bei längerem Einsatz. Er ist für alle Oberflächen und Pools bis 10 x 5 m geeignet. Ausgestattet ist dieser Poolroboter mit einem Radgetriebe und Raupenbändern, auswaschbaren Filterkörben und 15 m Kabel. Er verfügt über 2 Reinigungszyklen (Boden 1,5 Std., Boden/Wand/Wasserlinie 2,5 Std.). 45995549 **949.-**

5|  **Mr. GARDENER Filter Cubes**  
Das neue Filtermaterial ist sehr leicht, für Allergiker geeignet, umweltverträglich und enthält keine chemischen Zusätze. Die Cubes haben eine große Filterkapazität und es gibt keine Verklumpungen im Kessel. Lieferung ohne Filteranlage. 320 g. 45622455 **22.99**

6|  **Mr. GARDENER Quarzsand**  
Filtermaterial für Sandfilteranlagen, nach DIN 12904 gefertigt. Lieferung ohne Filteranlage. 25-kg-Sack. 45620357 Körnung 0,4–0,8 mm **9.99**  
45626215 Körnung 0,7–1,2 mm **9.99**

7|  **Glassand**  
Filtermaterial für Sandfilteranlagen. Bakterien setzen sich schlechter fest. Der Glassand muss nur alle 3–5 Jahre gewechselt werden. Körnung 0,5–1,0 mm. 20-kg-Sack. 46026475 **34.99**

8|  **Mr. GARDENER Filteranlage mit Filterbällen**  
Für kleine Pools

9|  **Mr. GARDENER Sandfilteranlage 4**  
Mit Vorfilter

10|  **Mr. GARDENER Sandfilteranlage 6**  
Mit Vorfilter

11|  **Sandfilteranlage GK 400**  
2-teiliger Kessel

Filteranlage	8  Mr. GARDENER Filteranlage mit Filterbällen	9  Mr. GARDENER Sandfilteranlage 4	10  Mr. GARDENER Sandfilteranlage 6	11  Sandfilteranlage GK 400
Pumpenleistung in m <sup>3</sup> /h (ca.)	4	4	6	8
Für Becken bis max. (in m <sup>3</sup> , ca.)	20	20	30	40
Material Kessel	Kunststoff	Kunststoff	Kunststoff	Kunststoff
Ø Kessel in mm (ca.)	250	330	330	400 geteilt
Erforderliche Sandmenge in kg (ca.)	Kein Sand erforderlich	10	25	50
Inklusive Sand	Inkl. Filterbällen	Nein	Nein	Nein
Selbstansaugend	Nein	Nein	bedingt	Bedingt
Vorfilter	Nein	Nein	Ja	Ja
Ventil	–	6-Wege	6-Wege	6-Wege
Leistungsaufnahme in W (ca.)	100	200	450	600
Leistungsabgabe in W (ca.)	–	160	250	400
Art.-Nr.	45856698	45856699	45856700	45459157
Preis	<b>129.-</b>	<b>159.-</b>	<b>229.-</b>	<b>879.-</b>

12|  **Mr. GARDENER Wasserteststreifen 50er-Pack**  
Zur schnellen Messung von pH-Wert und Chlorgehalt. Inhalt: 50 Teststreifen. 45624168 **10.99**

13a|  **Mr. GARDENER pH-Minus Granulat 1,8 kg**  
Zur Regulierung des pH-Wertes, pH-Minus Granulat zum Senken. 1,8 kg 46247951 **7.99**  
7,5 kg 46247941 **19.99**

14|  **Mr. GARDENER 4-Phasen-Combi-Tabletten\*\***  
Die 200-g-Combi-Tablette bietet 4 Funktionen: Desinfektion, pH-Stabilisator, Algenschutz und Flockung. 1,2 kg 46195850 **15.99**  
3 kg 46195859 **32.99**  
5 kg 4620307 **49.99**

15|  **Mr. GARDENER Chlor-Schnell-desinfektion 1,2 kg**  
Schnell lösliches Granulat. Ideal für die Stoßchlorung. 1,2 kg 46247943 **14.99**  
3 kg 45626021 **32.99**  
5 kg 46247940 **49.99**

16|  **Mr. GARDENER Chlortabletten Mini\*\***  
Schnell lösliche 20-g-Tablette. Ideal für die Stoßchlorung. 1 kg 46247947 **15.99**  
5 kg 46022338 **49.99**

17|  **Mr. GARDENER Chlortabletten Langzeit\*\***  
200-g-Tablette für die Dauerchlorung. 1,2 kg 46195852 **15.99**  
3 kg 46195854 **34.99**  
5 kg 4624604 **49.99**

18|  **Mr. GARDENER Algenschutzmittel 1 l, schaumarm**  
Kann zur Vorbeugung von Algen eingesetzt werden, aber auch bei bereits eingetretenem Algenbefall. Schaumarm. 1 l 45626024 **7.69**  
3 l 45626132 **16.99**  
5 l 45624534 **19.99**

19|  **Mr. GARDENER Flockungsmittel**  
Beseitigt eine Trübung des Wassers, bindet kleine Schmutzpartikel im Wasser und macht sie filtrierbar. 1 l 45626009 **7.99**

20|  **Mr. GARDENER Grundreinigungsmittel**  
Dient als Universalreiniger für die optimale Reinigung Deines Schwimmbeckens. Es löst schnell mineralische Ablagerungen und allgemeine Verschmutzungen. 1 l 45624576 **7.49**

21|  **Mr. GARDENER Wasserpflege-Set Multi, 3-teilig**  
Für Schwimmbecken mit Kartuschenfilteranlagen. 3-tlg. Set für die optimale Wasserpflege auf Chlorbasis. Es besteht aus 2 Beuteln Clear and Fun\*\* für die Erstickung Ihres Schwimmbeckens, 1 kg Perfect-Blue-Tabs\*\* zur Desinfektion, Algenverhütung und pH-Wert-Stabilisierung sowie einem praktischen Schwimmdosierer. 45620305 **24.99**

22|  **Mr. GARDENER Wasserpflege-Set Chlor**  
Wasserpflege-Grundausrüstungs-Set auf Chlorbasis, für die Pflege Deines Schwimmbadwassers. Ideal als Erstausrüstung für Einsteiger. Es besteht aus pH-Plus 1,2 kg\*, pH-Minus 1,8 kg\*, Chlor-Schnell-desinfektion 1,2 kg\*\*/\*\*, Algenschutzmittel 1 l\*\*, Wassertester Chlor/pH, Wasserpflegefibel. 45620313 **34.99**

23|  **Mr. GARDENER Monats-Set Chlor**  
Mr. GARDENER bringt mit dem Monats-Set auf Chlorbasis eine ideale Desinfektion und Algenvorbeugung in rationierten Portionen für Dein Schwimmbecken. Für Pools bis 12.000 l, 11 Beutel. Monats-Set Chlor 45624152 **18.99**  
Monats-Set Sauerstoff 46247936 **19.99**

\*Gefährlichkeitsmerkmale: Aquablan+ (Acute Tox. 4, Skin Corr. 1B), pH-Plus Granulat (Eye Irrit. 2), pH-Minus Granulat (Eye Dam. 1), Sauerstofftabletten (Acute Tox. 4, Skin Corr. 1B), Chlor-Schnell-desinfektion (Eye Irrit. 2, Acute Tox. 4, Aquatic Acute 1, Aquatic Chronic 1, STOT SE 3). l \*\*Biozidprodukte vorsichtig verwenden. Vor Gebrauch stets Etikett und Produktinformationen lesen.



**Inkl. Sitzauflagen**

**Tisch mit Keramikglas-Tischplatte in Holzoptik**

**6 Move-Sessel mit verstellbaren Rückenlehnen**

**120**  
max. kg/Sitz

**Alu/  
Geflecht**  
Material

### **CASAYA Dining-Set „Jardel Earth Grey“**

Das CASAYA Dining-Set „Jardel“ bietet Dir einen komfortablen Sitz- und Essbereich für bis zu sechs Personen. Es besteht aus sechs Dining-Sesseln mit stufenlos verstellbarer Rückenlehne mit Gasdruckfeder und einem Tisch mit Keramikglas-Tischplatte in Holzoptik. Farbe: Earth Grey. Material: Aluminiumgestell/Kunststoffgeflecht.

Sessel, ca. B 60 x T 68 x H 110 cm, 6 Stück  
Tisch, ca. B 200 x T 95 x H 75 cm, 1 Stück  
1167719

**1699,-**

**BESTSELLER**

**1699,-**

Preise und technische Angaben vorbehaltlich eventueller Druckfehler bzw. Irrtümer. Preise ohne Dekorationsmaterial, Bar- und Selbstabholpreise inkl. MwSt. Bei Lieferschwierigkeiten behalten wir uns vor, Ersatzartikel oder Nachlieferung anzubieten. Abgabe nur in Haushaltsmengen, solange der Vorrat reicht. Alle Preise in Euro. **Medieninhaber und Herausgeber:** hagebau Handelsgesellschaft für Baustoffe mbH & Co. KG, Keller Straße 47, 29614 Soltau **Druck:** Ewers-Druck GmbH, Ernst-Günter-Albers-Straße 13, 25704 Meisdorf, Deutschland

So erreichst Du uns:

**hagebau.de**  
**040 - 600 23 550 0\***

\* Montag – Samstag: 8 – 20 Uhr, innerhalb Deutschlands zum Ortstarif, Mobilfunkkosten können abweichen.

So findest Du uns:

**hagebau.de/marktfinder**

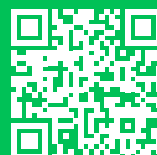

hagebau shop-App  
kostenlos herunterladen.

