



Katalog 2024

**GRILLEN**

**NOCH MEHR AUSWAHL**  
findest Du im Markt oder auf [hagebau.de](https://www.hagebau.de)



## Feuer und Flamme für neue Grills



**D**ich erwarten druckfrische Seiten gefüllt mit Tipps und Produkten für guten Geschmack und beste Qualität. **Von Holzkohlegrills und Smokern bis hin zu Gasgrills ist für jeden Hobby- und Profi-Griller etwas dabei.** Erfahre außerdem, welcher Grill am besten zu Dir passt, welche Kräuter beim Grillen unverzichtbar sind und wie Du Deine kleine oder große Terrasse am besten einrichtest.

Unsere Ratgeber findest Du auf [hagebau.de](https://www.hagebau.de)



### Kräuter zum Grillen

Frische Kräuter sorgen für echte Genussmomente beim Grillen. **Wir verraten Dir, wie Du mit den vier beliebtesten Grillkräutern echten Grillgenuss zauberst** und wie Du diese am besten anbaust und erntest.



Jetzt entdecken



### Kleine und große Terrasse einrichten

Ob viel oder wenig Platz – wir zeigen Dir, **wie Du Deine Terrasse durch passende Bodenbeläge, Möbel und weitere Elemente optimal gestalten kannst.**



Jetzt entdecken



### Welcher Grill passt zu Dir?

Wir haben die **Grilltypen mal genauer unter die Lupe genommen** und uns Vor- und Nachteile angesehen.



Jetzt mehr erfahren



# INHALT

|   |         |
|---|---------|
| Mr. GARDENER Kombigrill/ Holzkohlegrills          | 4 – 8   |
| Mr. GARDENER Smoker und Pelletgrill               | 9       |
| Mr. GARDENER Elektro- und Gasgrills, Outdoorküche | 10 – 19 |
| Mr. GARDENER Grillzubehör                         | 20 – 23 |
| Weber   | 24 – 33 |
| Napoleon  | 34 – 35 |
| Thüros, Masterbuilt und Char-Griller              | 36 – 37 |
| Rumo und Traeger                                  | 38 – 39 |
| Blackstone und Ooni                               | 40 – 41 |
| Severin   | 42 – 43 |
| Outdoorküche                                      | 44 – 45 |
| Grillzubehör                                      | 46      |
| Aktionsgrillgeräte                                | 47      |
| Terrassenheizer Gas und Feuerstellen              | 48 – 50 |
| Terrassenheizer Elektro                           | 51      |

PARTNER-CARD IN DER APP

## BEI JEDEM EINKAUF 3% SPAREN!



Jetzt die **hagebau App** downloaden<sup>1</sup> und Deinen Kundenkarten-Vorteil sichern.



<sup>1</sup> Für den mobilen Internetzugang können Kosten entstehen. Apple und Apple-Logo sind Marken der Apple Inc., die in den USA und weiteren Ländern eingetragen sind. App Store ist eine Dienstleistungsmarke der Apple Inc. Google Play und das Google Play-Logo sind Marken von Google Inc. <sup>2</sup> Tabakwaren, Zeitschriften, Bücher, Gutscheine, Pfand sowie Streckengeschäfte, Dienstleistungen und Palettenware sind nicht rabattfähig. Nicht mit anderen Aktionen kombinierbar.



### Hinweise zur Altgeräte- und Wertstoffrücknahme

**Batterien und Akkus umweltgerecht entsorgen**  
Batterien und Akkumulatoren (Akkus) enthalten Schadstoffe und Ressourcen. Jeder Verbraucher ist deshalb gesetzlich verpflichtet, Alt-Batterien und Alt-Akkus an einer zugelassenen Sammelstelle abzugeben. Dadurch werden sie einer umwelt- und ressourcenschonenden Verwertung zugeführt. Auf schadstoffhaltigen Batterien finden Sie die chemischen Symbole Cd für Cadmium, Hg für Quecksilber und Pb für Blei. Batterien und Elektrogeräte sind durch dieses Zeichen (durchgestrichene Mülltonne), welches bedeutet, dass Batterien und Altgeräte nicht über den Hausmüll entsorgt werden dürfen, gekennzeichnet:  
Haushaltsbatterien und -akkus können in jedem unserer Märkte abgegeben werden. Zudem können Batterien und Akkus überall, wo vergleichbare Produkte verkauft werden, kostenlos wieder zurückgegeben werden – unabhängig davon, wo sie gekauft wurden und unabhängig von Marke und Typ. Bitte kleben Sie bei Hochleistungsbatterien (z.B. Handy- und Laptop-Akkus) vor der Abgabe an der Sammelstelle die Pole ab, um Kurzschlüsse zu vermeiden. Defekte Batterien geben Sie bitte bei der Schadstoffsammlung des lokalen Wertstoff-/Recyclinghofes ab.

### Elektro-Altgeräte umweltgerecht entsorgen

Jeder Verbraucher ist gesetzlich verpflichtet, Elektro-Altgeräte an einer zugelassenen Sammel- oder Rücknahmestelle, zum Beispiel beim lokalen Wertstoff- oder Recyclinghof, abzugeben. Elektro-Altgeräte werden dort kostenlos angenommen und einer umwelt- und ressourcenschonenden Verwertung zugeführt. Darüber hinaus finden Sie zugelassene Sammelstellen in Ihrer Nähe unter: [www.take-e-back.de](https://www.take-e-back.de)  
Elektro-Altgeräte mit einer Kantenlänge bis zu 25 cm werden dort – unabhängig von der Anzahl Ihrer Altgeräte – kostenlos angenommen.  
**Rücknahme von alten Elektro- oder Elektronikgeräten durch die hagebau**  
Beim Kauf eines neuen Elektro- oder Elektronikgerätes bei uns nehmen

wir – soweit Sie dies beim Kauf entsprechend wie von uns angefragt bestätigt haben – von Ihnen ein Altgerät der gleichen Geräteart, das im Wesentlichen die gleichen Funktionen wie das neue Gerät erfüllt, am Ort der Abgabe oder in unmittelbarer Nähe hierzu unentgeltlich zurück. Dies gilt jedoch im Rahmen des Onlinekaufs nur für sog. Wärmeüberträger (wie z. B. Kühlschränke, Entfeuchter und Klimageräte etc.), Bildschirme, Monitore und Geräte, die Bildschirme mit einer Oberfläche von mehr als 100 Quadratzentimetern enthalten, und für Großgeräte, bei denen mindestens eine der äußeren Abmessungen mehr als 50 cm beträgt (wie Pedelecs, Leuchten etc.) im Sinne des Anhangs 1 des Elektro- und Elektronikgesetzes. Andere, nicht zu diesen Kategorien gehörende Elektro- oder Elektronikgeräte werden jedoch nach denselben Bedingungen in unmittelbarer Nähe hierzu von uns zurückgenommen. Unabhängig von einem Neukauf nehmen wir auf Ihr Verlangen im Übrigen Altgeräte, die in keiner äußeren Abmessung größer als 25 cm sind, auch im Einzelhandelsgeschäft oder in unmittelbarer Nähe hierzu zurück; dies ist auf drei Altgeräte pro Geräteart beschränkt.

### Warum müssen Elektro-Altgeräte bei einer Sammelstelle abgegeben werden?

Elektro-Altgeräte enthalten Schadstoffe und wertvolle Ressourcen. Die Sammelstellen geben die Altgeräte an zertifizierte Entsorgungsfachbetriebe, die zunächst prüfen, ob eine Aufarbeitung und Wiederverwendung der Geräte möglich ist. Im Idealfall lassen sich alte Produkte aufarbeiten. Ist die Wiederverwendung nicht möglich, dann behandeln sie die Altgeräte, entfernen Schadstoffe aus den Geräten und führen wertvolle Ressourcen der Verwertung zu. Dadurch werden die Umwelt und die knapper werdenden Ressourcen geschont.

### Batterien und Leuchtmittel bitte entfernen

Leicht entnehmbare Alt-Batterien und Alt-Akkus sowie solche, die nicht vom Elektroaltgerät umschlossen sind, entfernen Sie bitte vor der Abgabe aus den Geräten. Bitte entsorgen Sie sie dann wie oben beschrieben.



Leicht entnehmbare Leuchtmittel entfernen Sie bitte ebenfalls vor der Abgabe von Elektroaltgeräten. Bitte entsorgen Sie beides dann getrennt wie unten beschrieben. Auch Elektrogeräte sind mit diesem Symbol gekennzeichnet.

**Bitte beachten Sie:** Jeder Verbraucher ist für das Löschen von personenbezogenen Daten auf dem Elektro- bzw. Elektronikgerät selbst verantwortlich.

### Leuchtmittel, Lampen und Leuchten umweltgerecht entsorgen

Die meisten Lampen/Leuchtmittel (Leuchtstofflampen kompakt und stabförmig, Energiesparlampen, Entladungslampen und LEDs) enthalten Schadstoffe und Ressourcen. Jeder Verbraucher ist deshalb gesetzlich verpflichtet, sie an einer zugelassenen Sammelstelle abzugeben. Dadurch werden sie einer umwelt- und ressourcenschonenden Verwertung zugeführt. Sie können beim lokalen Wertstoff-/Recyclinghof Leuchtmittel, Leuchten und Lampen kostenlos abgeben. Außerdem finden Sie zugelassene Sammelstellen in Ihrer Nähe unter: [www.take-e-back.de](https://www.take-e-back.de)  
Leuchtmittel, Leuchten und Lampen werden dort kostenlos angenommen.

### Kompakt-Leuchtstofflampen, Halogen-Metaldampflampen, Leuchtstoffröhren und Neonlampen

können geringe Mengen an Quecksilber enthalten. Bei beschädigten Lampen vermeiden Sie Hautkontakt! Sammeln Sie die Bruchstücke mit einem feuchten Papier oder einem Stück Pappe auf und verpacken Sie die Reste für den Transport zum Wertstoff-/Recyclinghof oder Schadstoffmobil luftdicht, zum Beispiel in einem Glas mit Schraubdeckel. Bitte saugen Sie die Bruchstücke nicht mit dem Staubsauger auf. Lüften Sie das Zimmer für ca. 30 Minuten.

**Glühbirnen und Halogenlampen** dürfen in den Hausmüll gegeben werden. Wenn Sie sich nicht sicher sind, um welchen Lampentyp es sich handelt, geben Sie sie bitte an einer geeigneten Sammelstelle ab.

Bei Bestellungen im Onlineshop gelten alle Preise zzgl. der aktuell unter [www.hagebau.de](https://www.hagebau.de)/Versandkosten ausgewiesenen Versandkosten.



**1**



**1| Kombigrill „Ottawa All-in-One“**

|                             |   |
|-----------------------------|---|
| Befeuerungsart              | Holzkohle und Gas   |
| Anzahl der Brenner/Leistung | 3/ca. 10,5 kW   |
| Sear-Brenner/Leistung       | Ca. 3,5 kW, keramischer Hochtemperatur-Brenner  |
| Grillrostmaterial           | Gusseisen, mit Rost-in-Rost-System  |
| Grillfläche                 | Holzkohlegrill ca. 58 x 42 cm, Gasgrill ca. 58 x 42 cm  |
| Abmessungen                 | Ca. B 184 x H 115 x T 55 cm   |
| Besonderheiten              | Separate Räucherammer mit Gussrost, Holzkohlewanne höhenverstellbar per Kurbel, zwei Warmhalteroste, zwei Thermometer, Unterschrank mit zwei Türen, zwei Ablagefächer, Ascheauffangvorrichtung, herausnehmbare Fettaufangschublade. |

**4 in 1: Gasgrill, Sear-Brenner, Holz- kohlegrill und Smoker in einem Gerät**

Stück **599,-**

**2**



**2| Rezeptbuch für Burger und Pizza**

128 Seiten. Art.-Nr. 45857059 **12,99**

**3**



**3| Pizza-Set**

Vierteilig, Pizzastein, Pizzaschieber, Pizzaheber und Pizzaschneider. Art.-Nr. 45857041 **29,99**

**4**



**4| Universal-Pizzabox**

Zum Einlegen in Gas- oder Holzkohlegrills. Für die Zubereitung von Pizza, Flammkuchen oder Brot. Inkl. Pizzastein. Ca. B 45 x H 13 x T 36 cm. Art.-Nr. 45857039 **69,99**

**6**



Stück **199,-**

**5**



**5| Holzkohlegrill „Ottawa“**

|                   |  |
|-------------------|--|
| Befeuerungsart    | Holzkohle  |
| Grillrostmaterial | Edelstahl, mit Rost-in-Rost-System   |
| Grillfläche       | Ca. 53 x 42 cm   |
| Abmessungen       | Ca. B 100 x H 119 x T 71 cm  |
| Besonderheiten    | Höhenverstellbare Holzkohlewanne, Ascheauffangvorrichtung, klappbare Seitenablage, Warmhalterost, Ablagegitter unten, Fahrgriff aus Edelstahl, Besteckhaken an der Seitenablage. |

Passende Abdeckhaube 45407792 **44,99**  
 Art.-Nr. 46247124  
 Preis **119,-**

**6**



**6| Holzkohlegrill „Ottawa XXL“**

|                   |   |
|-------------------|---|
| Befeuerungsart    | Holzkohle   |
| Grillrostmaterial | Gusseisen, mit Rost-in-Rost-System  |
| Grillfläche       | Ca. 80 x 42 cm  |
| Abmessungen       | Ca. B 164 x H 124 x T 69 cm   |
| Besonderheiten    | Zwei separat höhenverstellbare Holzkohlewannen, Ascheauffangvorrichtung, zwei klappbare Seitenablagen, Ablagegitter unten, zwei Nachfüllklappen, Warmhalterost, Besteckhaken an der Seitenablage. |

Passende Abdeckhaube 45512348 **64,99**  
 Art.-Nr. 46247125  
 Preis **199,-**





**1| Raucharmer Tischgrill „Flagstaff“**

|                   |   |
|-------------------|---|
| Befeuerungsart    | Holzkohle   |
| Grillrostmaterial | Emalliertes Gusseisen   |
| Grillfläche       | Ca. 37 x 25 cm  |
| Abmessungen       | Ca. B 47 x H 14 x T 26 cm   |
| Besonderheiten    | Edelstahl-Kohlekorb und -Reflektorwanne, eingebauter batteriebetriebener Lüfter, Temperatur regulierbar, schnell betriebsbereit. Fettstopper-Vorrichtung, herausnehmbare, spülmaschinengeeignete Einzelteile, Tragemulden an der Seite, inkl. Transporttasche und Anschlusskabel für Powerbank-Betrieb. |
| Art-Nr.           | 45612608  |
| Preis             | 59,99   |

**Lüfter per Powerbank betreibbar**

**Inkl. Transporttasche**





**9| Trichtergrill „Nebraska“**

|                      |   |
|----------------------|---|
| Befeuerungsart       | Holzkohle   |
| Grillrostmaterial    | Edelstahl   |
| Grillfläche          | Ca. 48 x 47 cm  |
| Abmessungen          | Ca. B 66 x H 96 x T 51 cm   |
| Besonderheiten       | Feuerschale, Säule und Standfuß aus Edelstahl, belüftete Säule zur Temperaturregelung, emailierter Kohlerost, mit Windschutz und herausnehmbarem Aschekasten. |
| Passende Abdeckhaube | 45407788 19,99  |
| Art-Nr.              | 45222524  |
| Preis                | 62,99   |

**Kaminzugsystem**

**Edelstahl**





**10| Grillwagen „Santa Fe“**

|                      |  |
|----------------------|--|
| Befeuerungsart       | Holzkohle  |
| Grillrostmaterial    | Edelstahl  |
| Grillfläche          | Ca. Ø 49 cm  |
| Abmessungen          | Ca. B 65 x H 81 x T 68 cm                                  |
| Besonderheiten       | Grillrost verstärkt, inkl. Ablagefläche und Warmhalterost. |
| Passende Abdeckhaube | 45407788 19,99   |
| Art-Nr.              | 45408083   |
| Preis                | 39,99  |

**Edelstahl-Grillrost**



## ZUM ANZÜNDEN

**2| Grillanzündgel**

Zum Anzünden von Grillholzkohle und Grillholzkohlebriketts, geeignet für rauchfreie Grillgeräte. 1 l.

Art.-Nr. 45511891 **4,99**



**3| Kokosbriketts**

Aus nachwachsenden Rohstoffen. 3 kg.

Art.-Nr. 45958370 **4,79** kg 1,60

**100% nachhaltig**



**4| Grillholzkohle**

Premiumqualität, DIN plus. 3 kg.

Art.-Nr. 45511878 **5,99** kg 2,-

10 kg (Ohne Abb.) **17,99** kg 1,80

Art.-Nr. 45511879

**Europäisches Holz**



**5| Grillholzkohlebriketts**

Premiumqualität, DIN plus. Langanhaltende Glut. Starke Hitzeentwicklung.

Art.-Nr. 45511880 **5,99** kg 2,-

10 kg. Art.-Nr. 45511881 **17,99** kg 1,80



**6-8| Holzwolle-Anzündler**

Aus Holz und Wachs, getränkt und gerollt.

32 Stück. Art.-Nr. 45511884 **5,99**

1 kg. Art.-Nr. 45312479 **8,99**

5 kg. Art.-Nr. 45958360 **39,99** kg 8,-



**6| Holzwolle-Anzündler**

32 Stück. Art.-Nr. 45511884 **5,99**

**7| Holzwolle-Anzündler**

1 kg. Art.-Nr. 45312479 **8,99**

**8| Holzwolle-Anzündler**

5 kg. Art.-Nr. 45958360 **39,99** kg 8,-



## DES HOLZKOHLEGRILLS

**11| Öko-Anzündler**

Anzündwürfel aus Holz und Wachs zum sicheren und geruchsarmen Anzünden von Grill, Ofen und Kamin. 32 Stück. Art.-Nr. 45312478 **1,59**



**12| Grillhandschuhe**

Hitzebeständig bis 350° C. Art.-Nr. 45612621 **24,99**



**13| Anzündkamin XL**

Ca. 33 cm hoch. Art.-Nr. 45737983 **19,99**



**14| Grill- und Kaminanzünder**

Anzündwürfel auf Paraffinbasis, geruchsarm. 32 Stück. Art.-Nr. 45320986 **1,79**



**15| Stabanzünder „Ibiza“**

Art.-Nr. 45511774 **3,99**

**16| Stabanzünder „Napoli“**

Art.-Nr. 45511773 **5,99**



**17| Holzkohlezange**

Hitzebeständig bis 500° C. Art.-Nr. 45857020 **16,99**



**18| Grillunterlegmatte**

Schützt den Bodenbelag, z. B. vor Fettspritzern. Ca. 120 x 80 cm. Art.-Nr. 45977399 **19,99**





**1| Kugelgrill „Nashville“**

|                      |   |
|----------------------|---|
| Befeuerungsart       | Holzkohle   |
| Grillrostmaterial    | Edelstahl-Grillrost, mit Rost-in-Rost-System  |
| Grillfläche          | Ca. Ø 54 cm   |
| Abmessungen          | Ca. B 57 x H 104 x T 66 cm  |
| Besonderheiten       | Deckel mit Thermometer und Feuerwanne emailliert, mit Kunststoff-Metall-Griffen, Rost-in-Rost-System, zwei Holzkohlebehälter für indirektes Grillen, seitliche Deckelhalterung aus Edelstahl, Edelstahl-Standbeine, emaillierter Ascheauffangbehälter, fahrbar. |
| Passende Abdeckhaube | 45511875 <b>29.99</b>   |
| Art.-Nr.             | 46079314  |
| Preis                | <b>99.99</b>  |

**2| Kohlekörbe**

2 Stück, Art.-Nr. 45737982 **19.99**

**1**



**2**



Massiver Edelstahlrost

Stück **99.99**

**Rost-in-Rost**

**Personenanzahl mittel**

**3| Salzstein**

Zum schonenden Garen von Grillgut, verleiht feine Salznote.

L, ca. 20 x 10 x 2,5 cm. Art.-Nr. 45612633 **6.99**

XL, ca. 20 x 20 x 2,5 cm. Art.-Nr. 45612634 **9.99**

**4| Smoking Wraps**

Zum Einwickeln von Grillgut, verleihen einzigartigen Geschmack. Verschiedene Sorten, je 6 Stück.

Buche. Art.-Nr. 45612615

Kirsche. Art.-Nr. 45612625

Western Red Cedar. Art.-Nr. 45612626 **Je 7.99**

**6**



**5| Räuchermehl**

Für ein feines Raucharoma, zum Räuchern oder Würzen. Verschiedene Sorten, je 750 g.

Buche. Art.-Nr. 45742578

Kirsche. Art.-Nr. 45742577

Hickory. Art.-Nr. 45742579 **Je 9.99** kg 13.32

**7| Räucherbrett**

Für ein feines Holz- und Raucharoma, mit verstellbarer Edelstahlhalterung. Buche, ca. 50 x 15 x 2 cm.

Art.-Nr. 45742580 **69.99**

**Ersatzplanke**

Buche, ca. 50 x 15 x 2 cm.

Art.-Nr. 45856835 **22.99**

**6**



**4**



**5**



**7**





# SMOKEN UND RÄUCHERN

Ein echtes amerikanisches Barbecue gibt es nicht ohne Smoken! Um diese Technik richtig umsetzen zu können, brauchst Du einen Smoker. Bei einem Smoker wird die Glut nicht direkt unter dem Grillgut platziert, sondern in einer danebenliegenden Kammer, der Brennkammer. Das Fleisch wird also indirekt und schonend durch den Rauch und die Hitze gegart, die von der Brennkammer in die Garkammer ziehen.

Auch ohne Smoker kannst Du räuchern: Dazu nimmst Du einfach Holzchips und eine Räucherbox, die Du in ein beliebiges Grillgerät mit Deckel stellst. Hier ist gutes Timing gefragt: Das Grillgut sollte erst auf den Grill gelegt werden, wenn sich der Rauch voll entfaltet hat. Die Premiumvariante der Smoker ist der Pelletsmoker. Hier erfolgen die Steuerung der Temperatur im Grill und die Nachführung der Pellets automatisch.

**8| Smoking Chips**

Räucherspäne für ein mildes bis kräftiges Raucharoma. Verschiedene Sorten, je 750 g.

Buche. Art.-Nr. 45612627 **7.49** kg 9.99

Kirsche. Art.-Nr. 45612628 **7.49** kg 9.99

Hickory. Art.-Nr. 45612629 **7.49** kg 9.99

**9| Edelstahl-Smoking-Box**

Art.-Nr. 45511868 **12.99**





**10| Smoker „Portland“**

|                      |  |
|----------------------|--|
| Befeuerungsart       | Holzkohle  |
| Grillrostmaterial    | Emailliert   |
| Grillfläche          | Garkammer ca. 67 x 34 cm, Feuerbox ca. 31 x 32 cm  |
| Abmessungen          | Ca. B 127 x H 122 x T 63 cm  |
| Besonderheiten       | Deckel, Feuerwanne und Feuerbox hitzebeständig lackiert, Temperaturanzeige im Deckel, geteilter Grillrost, Frontablage, zwei Stahlräder. |
| Passende Abdeckhaube | 45407841 <b>49.99</b>  |
| Art.-Nr.             | 45511815   |
| Preis                | <b>159.-</b>   |

**11| Pelletgrill „Indiana“**

|                      |  |
|----------------------|--|
| Befeuerungsart       | Grillpellets   |
| Grillrostmaterial    | Emailliert   |
| Grillfläche          | Ca. 66 x 49 cm   |
| Abmessungen          | Ca. B 120 x H 130 x T 55 cm  |
| Besonderheiten       | Gestell und Deckel aus beschichtetem Stahl, Stromversorgung 230 V, digitale Temperaturkontrolle von ca. 65 - 230° C, automatische Pelletzuführung, Vorratsbehälter fasst ca. 10 kg Pellets, Abluftkamin, Fettaufangbehälter, Ablagefläche unten, zwei Räder, inkl. Temperaturfühler. |
| Passende Abdeckhaube | 45407841 <b>49.99</b>  |
| Art.-Nr.             | 45737842   |
| Preis                | <b>549.-</b>   |



**viele Personenanzahl**



**1**



**NEU**

**1| Elektrogrill „Bakewell“**

|                             |  |
|-----------------------------|--|
| Befeuerungsart              | Elektrisch   |
| Anzahl der Brenner/Leistung | 2/ca. 2,2 kW   |
| Grillrostmaterial           | Emailliertes Gusseisen   |
| Grillfläche                 | 2x ca. 24,6 x 28,2 cm  |
| Abmessungen                 | Ca. B 50 x H 15 x T 30 cm  |
| Besonderheiten              | Abnehmbare Druckguss-Grillplatten mit eingebauten Heizstäben, antihafbeschichtet, integrierte Tropfschale. |
| Art.-Nr.                    | 46353987   |
| Preis                       | <b>89.99</b>   |

Stück **89.99**

mittel  
Personenanzahl

**2**



**NEU**

**2| Elektrogrill „Oregon“**

|                             |  |
|-----------------------------|--|
| Befeuerungsart              | Elektrisch   |
| Anzahl der Brenner/Leistung | 3 Brenner inkl. zuschaltbarer Turbo-Zone mit insgesamt ca. 4,5 kW (ca. 3 kW gleichzeitig abrufbar) |
| Grillrostmaterial           | Emaillierter Gussgrillrost mit Rost-in-Rost-System   |
| Grillfläche                 | Ca. 50 x 39 cm   |
| Abmessungen                 | Ca. B 108 x H 109 x T 57 cm  |
| Besonderheiten              | Fettauffangschublade und klappbare Seitenablagen.  |
| Art.-Nr.                    | 46354186   |
| Preis                       | <b>299.-</b>   |

Stück **299.-**

Rost-in-Rost

vielen  
Personenanzahl

**3**



**3| Travel BBQ „Cambridge“**

|                             |   |
|-----------------------------|---|
| Befeuerungsart              | Gas   |
| Anzahl der Brenner/Leistung | 2/ca. 5,8 kW  |
| Grillrostmaterial           | Emailliertes Gusseisen  |
| Grillfläche                 | Ca. 69 x 35 cm  |
| Abmessungen                 | Ca. B 120 x H 95 x T 53 cm  |
| Besonderheiten              | Für den mobilen Einsatz; Brennkammer aus Stahl, verstaubare Seitenablagen, Deckel mit Thermometer, Fettauffangschale, leicht und platzsparend verstaubar, zusammenklappbar. |
| Art.-Nr.                    | 46247126  |
| Preis                       | <b>279.-</b>  |

Stück **279.-**

Seitenablage verstaubar

mittel  
Personenanzahl

**4**

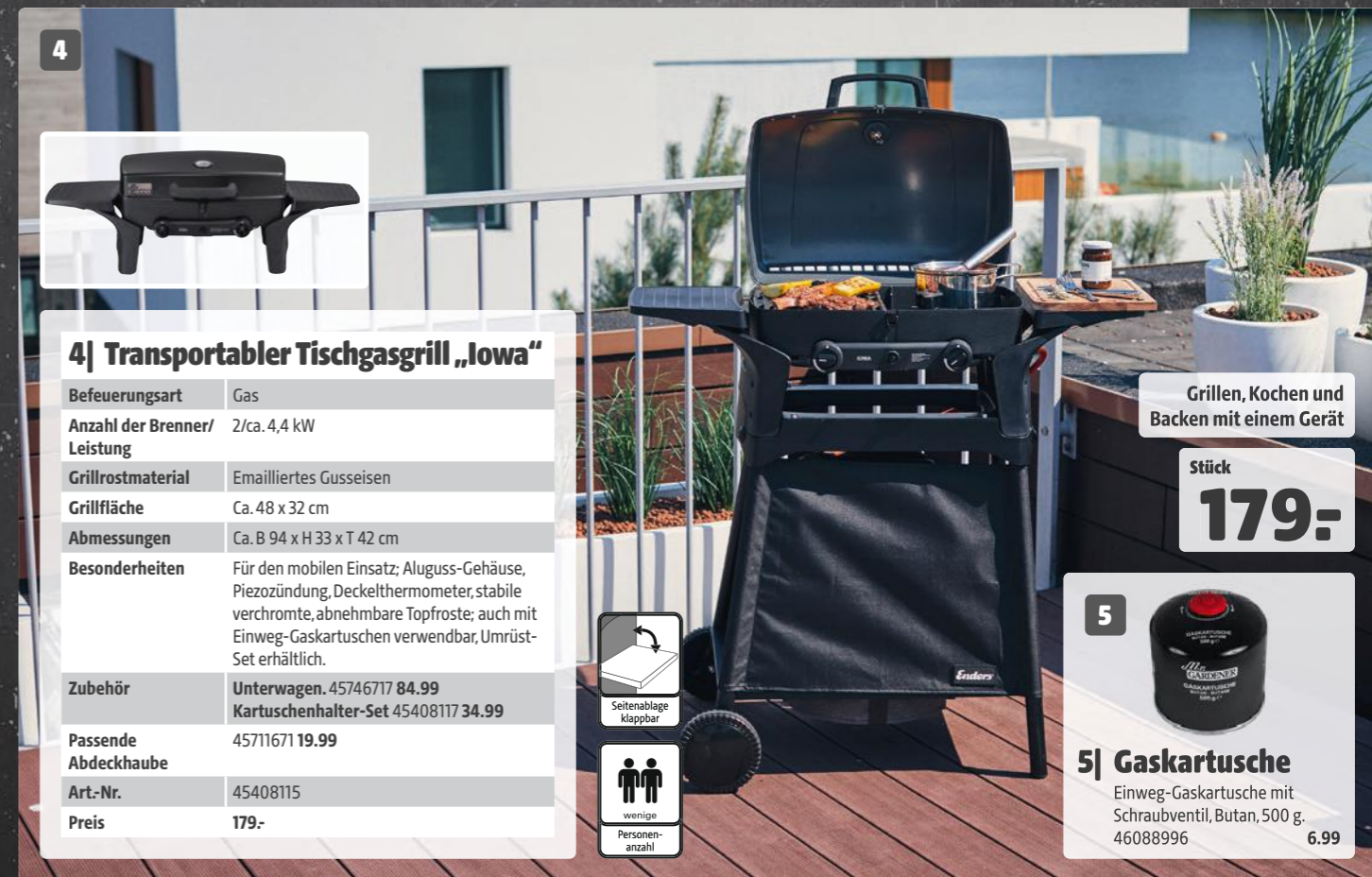

**4| Transportabler Tischgasgrill „Iowa“**

|                             |   |
|-----------------------------|---|
| Befeuerungsart              | Gas   |
| Anzahl der Brenner/Leistung | 2/ca. 4,4 kW  |
| Grillrostmaterial           | Emailliertes Gusseisen  |
| Grillfläche                 | Ca. 48 x 32 cm  |
| Abmessungen                 | Ca. B 94 x H 33 x T 42 cm   |
| Besonderheiten              | Für den mobilen Einsatz; Aluguss-Gehäuse, Piezozündung, Deckelthermometer, stabile verchromte, abnehmbare Topfroste; auch mit Einweg-Gaskartuschen verwendbar, Umrüst-Set erhältlich. |
| Zubehör                     | Unterwagen. 45746717 <b>84.99</b><br>Kartuschenhalter-Set 45408117 <b>34.99</b>   |
| Passende Abdeckhaube        | 45711671 <b>19.99</b>   |
| Art.-Nr.                    | 45408115  |
| Preis                       | <b>179.-</b>  |

Grillen, Kochen und Backen mit einem Gerät

Stück **179.-**

Seitenablage klappbar

wenige  
Personenanzahl

**5| Gaskartusche**

Einweg-Gaskartusche mit Schraubventil, Butan, 500 g. 46088996 **6.99**



1

Ideal für kleine Terrassen und Balkone

Stück **169,-**



|                             |   |
|-----------------------------|---|
| <b>1  Gasgrill „Utah“</b>   |   |
| Befeuerungsart              | Gas   |
| Anzahl der Brenner/Leistung | 2/ca. 5,6 kW  |
| Grillrostmaterial           | Edelstahl   |
| Grillfläche                 | Ca. 38 x 33 cm  |
| Abmessungen                 | Ca. B 101 x H 108 x T 56 cm   |
| Besonderheiten              | Deckel mit integriertem Thermometer, herausnehmbare Fettauffangschublade, klappbare Seitenablage, 5-kg-Gasflasche verstaubar. |
| Zubehör                     | Grillspieß-Set. 45743821 79.99  |
| Passende Abdeckhaube        | 45407845 44.99  |
| Art.-Nr.                    | 45737846  |
| Preis                       | 169,-   |

-  für 5 kg Gasflasche verstaubar
-  Seitenablage klappbar
-  wenige Personenanzahl

2

Stück **199,-**



|                                  |  |
|----------------------------------|--|
| <b>2  Gasgrill „North Bay 3“</b> |  |
| Befeuerungsart                   | Gas  |
| Anzahl der Brenner/Leistung      | 3/ca. 9,6 kW   |
| Grillrostmaterial                | Edelstahl  |
| Grillfläche                      | Ca. 61 x 42 cm   |
| Abmessungen                      | Ca. B 124 x H 108 x T 49 cm  |
| Besonderheiten                   | Doppelwandige Edelstahl-Grillhaube mit Thermometer, Warmhalterost ca. 56 x 11 cm, herausnehmbare Fettauffangschublade, zwei klappbare Seitenablagen, 5-kg-Gasflasche im Unterschrank verstaubar. |
| Zubehör                          | Grillspieß-Set. 45511788 99.99   |
| Passende Abdeckhaube             | 45407845 44.99   |
| Art.-Nr.                         | 45511784   |
| Preis                            | 199,-  |

-  für 5 kg Gasflasche verstaubar
-  Seitenablage klappbar
-  mittel Personenanzahl

3

NEU

Stück **299,-**



|                                  |   |
|----------------------------------|---|
| <b>3  Gasgrill „Minnesota 3“</b> |   |
| Befeuerungsart                   | Gas   |
| Anzahl der Brenner/Leistung      | 2x ca. 3,2 kW, 1x ca. 4,2 kW  |
| Seitenkocher/Leistung            | Ca. 3 kW  |
| Grillrostmaterial                | Emalliertes Gusseisen, mit Rost-in-Rost-System  |
| Grillfläche                      | Ca. 64 x 37 cm  |
| Abmessungen                      | Ca. B 134 x H 110 x T 53 cm   |
| Besonderheiten                   | Pulverbeschichtete Haube, Sichtfenster und Thermometer im Deckel, emallierte Feuerwanne, 11-kg-Gasflasche verstaubar. |
| Zubehör                          | Grillspieß-Set. 45422023 99.99  |
| Passende Abdeckhaube             | 45407793 59.99  |
| Art.-Nr.                         | 46353945  |
| Preis                            | 299,-   |

-  für bis zu 11 kg Gasflasche verstaubar
-  Seitenkocher
-  Rost-in-Rost
-  mittel Personenanzahl

ZUBEHÖR FÜR DEINEN MR. GARDENER GRILL MIT ROST-IN-ROST-SYSTEM

|  |  |  |
|--|--|--|
| <p>4</p>  | <p>5</p>  | <p><b>4  Universal-Hauptrost für Rost-in-Rost-System</b><br/>Verchromter Grillrost, ca. Ø 54 cm, Rostmitte herausnehmbar, ca. Ø 30 cm, einsetzbar für handelsübliche Holzkohle- und Gasgrills.<br/>Art.-Nr. 45407836 <b>39.99</b></p>              |
| <p>6</p>  | <p>7</p>  | <p><b>5  Gussgrillrost</b><br/>Ca. Ø 31 cm. Art.-Nr. 45407837 <b>29.99</b></p> <p><b>6  Pizzastein</b><br/>Ca. Ø 29 cm. Art.-Nr. 45407838 <b>39.99</b></p>   |
| <p>8</p>  | <p>9</p>  | <p><b>7  Gusspfanne</b><br/>Ca. Ø 32, H 3,5 cm. Art.-Nr. 45407839 <b>49.99</b></p> <p><b>8  Gusswok</b><br/>Ca. Ø 35, H 8 cm. Art.-Nr. 45407840 <b>59.99</b></p> <p><b>9  Dutch Oven</b><br/>Füllmenge ca. 6 L. Art.-Nr. 45619896 <b>99.99</b></p> |



**2**

**1| Griddle-Platte „Plancha“**  
 Porzellanemailiertes Gusseisen, mit Fettrinne und Abläufen. Extra hoher Rand. Mit zwei Griffen. Passend für „Virginia 3“, „Seattle 3 Pro“, „New York 3 Pro“. Ca. B 57 x T 41 x H 7 cm. Art-Nr. 46354187 **79.99**  
 Passend für „Virginia 4“, „Seattle 4 Pro“, „New York 4 Pro“. Ca. B 67 x T 41 x H 7 cm. Art-Nr. 46354188 **119.-**

**1** **NEU**

**Stück 399.-**

**2** **3**

**Seitenkocher** **Turbo-Zone**  
**Rost-in-Rost** **80°-350°C**  
**Heat-Range**  
**viele Personenanzahl** **Doppelwandiger Deckel**

| 2  Gasgrill „Virginia 3“    |   | 3  Gasgrill „Virginia 4“  |  |
|-----------------------------|---|---|--|
| Befeuerungsart              | Gas   | Gas   |  |
| Anzahl der Brenner/Leistung | 3/2x ca. 3,5 kW, 1x ca. 4,2 kW  | 4/3x ca. 3,5 kW, 1x ca. 4,2 kW  |  |
| Seitenkocher/Leistung       | Ca. 3,15 kW   | Ca. 3,15 kW   |  |
| Grillrostmaterial           | Emailiertes Gusseisen, mit Rost-in-Rost-System  | Emailiertes Gusseisen, mit Rost-in-Rost-System  |  |
| Grillfläche                 | Ca. 62 x 43 cm  | Ca. 74 x 43 cm  |  |
| Abmessungen                 | Ca. B 135 x H 117 x T 57 cm   | Ca. B 145 x H 117 x T 57 cm   |  |
| Besonderheiten              | Integrierte Turbo-Zone und Heat-Range, doppelwandige Grillhaube mit Thermometer und Sichtfenster, Warmhalterost, Brennkammer aus emailiertem Stahl, herausnehmbare Fettauffangschublade, 11-kg-Gasflasche verstaubar. | Integrierte Turbo-Zone und Heat-Range, doppelwandige Grillhaube mit Thermometer und Sichtfenster, Warmhalterost, Brennkammer aus emailiertem Stahl, herausnehmbare Fettauffangschublade, 11-kg-Gasflasche verstaubar. |  |
| Zubehör                     | <b>Grillspieß-Set. 45511788 99.99</b>   | <b>Grillspieß-Set. 45511788 99.99</b>   |  |
| Passende Abdeckhaube        | 45407793 <b>59.99</b>   | 45512348 <b>64.99</b>   |  |
| Art-Nr.                     | 45973667  | 46079005  |  |
| Preis                       | <b>399.-</b>  | <b>449.-</b>  |  |

**4**

**4| Gasgrill „Seattle 3 Pro“**

|                             |  |
|-----------------------------|--|
| Befeuerungsart              | Gas  |
| Anzahl der Brenner/Leistung | 3/2x ca. 3,5 kW, 1x ca. 4,2 kW   |
| Seitenkocher/Leistung       | Ca. 3,15 kW  |
| Grillrostmaterial           | Emailiertes Gusseisen, mit Rost-in-Rost-System   |
| Grillfläche                 | Ca. 62 x 43 cm   |
| Abmessungen                 | Ca. B 134 x H 115 x T 59 cm  |
| Besonderheiten              | Integrierte Turbo-Zone und Heat-Range, doppelwandige Grillhaube mit Thermometer, Warmhalterost, Brennkammer aus emailiertem Stahl, herausnehmbare Fettauffangschublade, 11-kg-Gasflasche verstaubar. |
| Zubehör                     | <b>Unterschrank. 46079273 99.99</b><br><b>Grillspieß-Set. 45511788 99.99</b>   |
| Passende Abdeckhaube        | 45407793 <b>59.99</b>  |
| Art-Nr.                     | 45973671   |
| Preis                       | <b>449.-</b>   |

**Stück 449.-**

**5** **6** **7**

**Gültig für „Seattle 2, 3, 4 und 6 Pro“**

**Seitenkocher** **Turbo-Zone**  
**Rost-in-Rost** **80°-350°C**  
**Heat-Range**  
**viele Personenanzahl** **Doppelwandiger Deckel**

**Heckbrenner** **Unterschrank beidseitig montierbar**

| 5  Gasgrill „Seattle 2 Pro“ |  | 6  Gasgrill „Seattle 4 Pro“  |  | 7  Gasgrill „Seattle 6 Pro“  |  |
|-----------------------------|--|--|--|--|--|
| Befeuerungsart              | Gas  | Gas  | Gas  | Gas  | Gas  |
| Anzahl der Brenner/Leistung | 2/1x ca. 3,5 kW, 1x ca. 4,2 kW   | 4/3x ca. 3,5 kW, 1x ca. 4,2 kW   | 4/3x ca. 3,5 kW, 1x ca. 4,2 kW   | 6/4x ca. 3,0 kW, 2x ca. 4,2 kW   | 6/4x ca. 3,0 kW, 2x ca. 4,2 kW   |
| Seitenkocher/Leistung       | Ca. 3,15 kW  | Ca. 3,15 kW  | Ca. 3,15 kW  | Ca. 3,15 kW  | Ca. 3,15 kW  |
| Heckbrenner/Leistung        | -  | Ca. 3,5 kW, Infrarotbrenner  | Ca. 3,5 kW, Infrarotbrenner  | Ca. 3,5 kW Infrarotbrenner   | Ca. 3,5 kW Infrarotbrenner   |
| Grillrostmaterial           | Emailiertes Gusseisen, mit Rost-in-Rost-System   | Emailiertes Gusseisen, mit Rost-in-Rost-System   | Emailiertes Gusseisen, mit Rost-in-Rost-System   | Emailiertes Gusseisen, mit Rost-in-Rost-System   | Emailiertes Gusseisen, mit Rost-in-Rost-System   |
| Grillfläche                 | Ca. 45 x 43 cm   | Ca. 74 x 43 cm   | Ca. 74 x 43 cm   | Ca. 94 x 43 cm   | Ca. 94 x 43 cm   |
| Abmessungen                 | Ca. B 119 x H 115 x T 59 cm  | Ca. B 144 x H 115 x T 61 cm  | Ca. B 144 x H 115 x T 61 cm  | Ca. B 167 x H 115 x T 61 cm  | Ca. B 167 x H 115 x T 61 cm  |
| Besonderheiten              | Integrierte Turbo-Zone und Heat-Range, doppelwandige Grillhaube mit Thermometer, Warmhalterost, Brennkammer aus emailiertem Stahl, herausnehmbare Fettauffangschublade, 11-kg-Gasflasche verstaubar. | Integrierte Turbo-Zone und Heat-Range, doppelwandige Grillhaube mit Thermometer, Warmhalterost, Brennkammer aus emailiertem Stahl, herausnehmbare Fettauffangschublade, 11-kg-Gasflasche verstaubar. | Integrierte Turbo-Zone und Heat-Range, doppelwandige Grillhaube mit Thermometer, Warmhalterost, Brennkammer aus emailiertem Stahl, herausnehmbare Fettauffangschublade, 11-kg-Gasflasche verstaubar. | Zwei integrierte Turbo-Zonen und Heat-Range, doppelwandige Grillhaube mit Thermometer, Warmhalterost, Brennkammer aus emailiertem Stahl, herausnehmbare Fettauffangschublade, 11-kg-Gasflasche verstaubar. | Zwei integrierte Turbo-Zonen und Heat-Range, doppelwandige Grillhaube mit Thermometer, Warmhalterost, Brennkammer aus emailiertem Stahl, herausnehmbare Fettauffangschublade, 11-kg-Gasflasche verstaubar. |
| Zubehör                     | <b>Unterschrank. 46079273 99.99</b><br><b>Grillspieß-Set. 45511790 89.99</b>   | <b>Unterschrank. 46079273 99.99</b><br><b>Grillspieß-Set. 45511788 99.99</b>   | <b>Unterschrank. 46079273 99.99</b><br><b>Grillspieß-Set. 45511788 99.99</b>   | <b>Unterschrank. 46079273 99.99</b>  | <b>Unterschrank. 46079273 99.99</b>  |
| Passende Abdeckhaube        | 45407793 <b>59.99</b>  | 45512348 <b>64.99</b>  | 45512348 <b>64.99</b>  | 45761067 <b>69.99</b>  | 45761067 <b>69.99</b>  |
| Art-Nr.                     | 45973670   | 45973670   | 45973668   | 45973669   | 45973669   |
| Preis                       | <b>349.-</b>   | <b>549.-</b>   | <b>549.-</b>   | <b>699.-</b>   | <b>699.-</b>   |





|                             | 1  Gasgrill „Kingman 2 MK“  | 2  Gasgrill „Kingman 3 MK“  | 3  Gasgrill „Kingman 4 MK“  |
|-----------------------------|---|---|---|
| Befeuerungsart              | Gas   | Gas   | Gas   |
| Anzahl der Brenner/Leistung | 2/ca. 7,6 kW  | 3/ca. 11,4 kW   | 4/ca. 15,2 kW   |
| Seitenkocher/Leistung       | Ca. 2,5 kW  | Ca. 2,5 kW  | Ca. 2,5 kW  |
| Grillrostmaterial           | Emalliertes Gusseisen, mit Rost-in-Rost-System  | Emalliertes Gusseisen, mit Rost-in-Rost-System  | Emalliertes Gusseisen, mit Rost-in-Rost-System  |
| Grillfläche                 | Ca. 42 x 43 cm  | Ca. 59 x 43 cm  | Ca. 74 x 43 cm  |
| Abmessungen                 | Ca. B 110 x H 118 x T 60 cm   | Ca. B 127 x H 118 x T 60 cm   | Ca. B 141 x H 118 x T 60 cm   |
| Besonderheiten              | Doppelwandiger Deckel mit Thermometer und Sichtfenster, Knöpfe mit Grifffläche aus Silikon, Fettauffangschale, 11-kg-Gasflasche verstaubar. | Doppelwandiger Deckel mit Thermometer und Sichtfenster, Knöpfe mit Grifffläche aus Silikon, Fettauffangschale, 11-kg-Gasflasche verstaubar. | Doppelwandiger Deckel mit Thermometer und Sichtfenster, Knöpfe mit Grifffläche aus Silikon, Fettauffangschale, 11-kg-Gasflasche verstaubar. |
| Zubehör                     | Grillspieß-Set. 46285582 119,-  | Grillspieß-Set. 46285582 119,-  | Grillspieß-Set. 46285582 119,-  |
| Passende Abdeckhaube        | 45407793 59.99  | 45407793 59.99  | 45512348 64.99  |
| Art-Nr.                     | 46247132  | 46247465  | 46247466  |
| Preis                       | 429,-   | 479,-   | 529,-   |



4-8| Outdoorküche „Kingman MK“

|                | 4  Kühlschrank-Einheit  | 5  Cocktailbar-Aufsatz   | 6  Spüle  | 7  Herdplatten-Einheit   | 8  Sear-Brenner-Einheit   |
|----------------|---|--|---|--|---|
| Abmessungen    | Ca. B 55 x H 89 x T 50 cm   | Ca. B 57 x H 67 x T 27 cm  | Ca. B 80 x H 117 x T 52 cm  | Ca. B 80 x H 89 x T 55 cm  | Ca. B 47 x H 89 x T 55 cm   |
| Besonderheiten | Unterschrank aus Stahl, passend zum Einsetzen von Kühlschränken, Arbeitsplatte als Basis für die Cocktailbar-Einheit nutzbar. | Aufsatz zum Modul Kühlschrank-Einheit schwarze PVC-Anti-rutschmatte, fünfteiliges Cocktailshaker-Set, zwei Ablagefächer. | Unterschrank und Türen aus Stahl, Spülbecken aus Edelstahl, herausnehmbares Bambusbrett, Messerhalter und Gewürzablage, Kaltwasserhahn. | Grillfläche ca. 31 x 28 cm, inkl. Gussplatte, zwei Brenner mit jeweils ca. 2,8 kW, Brennkammer aus Gusseisen, Schrankseitenwand mit Befestigungslöchern für Gewürzregal, Papierhandtuchhalter und Flaschenöffner, Unterschrank und Türen aus Stahl, 11-kg-Gasflasche verstaubar. | Ein Brenner mit ca. 3,6 kW, robuster Deckel, Schrankseitenwand mit Befestigungslöchern für Gewürzregal, Papierhandtuchhalter und Flaschenöffner, Unterschrank und Türen aus Stahl, 11-kg-Gasflasche verstaubar. |
| Art-Nr.        | 46354000  | 46354003   | 46354004  | 46353999   | 46354002  |
| Preis          | 199,-   | 169,-  | 429,-   | 379,-  | 279,-   |

ZUBEHÖR BLACKLINE



|  |       |  |       |   |       |  |       |
|--|-------|--|-------|---|-------|--|-------|
| 9  Grillmesser<br>Professionelles Tranchiermesser.<br>Ca. 43 x 4,9 x 2,4 cm.<br>Art.-Nr. 46079401                              | 11.99 | 10  Grillwender<br>Aus Edelstahl, mit Kunststoffgriff.<br>Ca. 38 x 10 x 5,2 cm.<br>Art.-Nr. 46079402   | 12.99 | 11  Grillgabel<br>Aus Edelstahl, mit Kunststoffgriff.<br>Ca. 38 x 4 x 2,9 cm.<br>Art.-Nr. 46249485  | 12.99 | 12  Grillzange<br>Aus Edelstahl, mit Kunststoffgriff.<br>Ca. 44 x 4,9 x 3,3 cm.<br>Art.-Nr. 46079404 | 15.99 |
| 13  Grillreinigungsbürste, dreiseitig<br>Borsten aus Nylon, mit Kunststoffgriff.<br>Ca. 39 x 8,6 x 12 cm.<br>Art.-Nr. 46079405 | 13.99 | 14  Grillreinigungsbürste mit Edelstahlschaber<br>Borsten aus Nylon, mit Kunststoffgriff, Schaber aus Edelstahl. Ca. 35 x 7,2 x 7,8 cm.<br>Art.-Nr. 46079407 | 15.99 | 15  3-in-1-Grillreinigungsbürste mit Rostschaber<br>Borsten aus Nylon, mit Kunststoffgriff.<br>Ca. 37 x 17,9 x 3,7 cm.<br>Art.-Nr. 46079406 | 19.99 |  |       |





Stück  
**699,-**



|                                    | 1  Gasgrill „New York 3 Pro“   | 2  Gasgrill „New York 4 Pro“   | 3  Gasgrill „New York 6 Pro“   |
|------------------------------------|--|--|--|
| <b>Befeuerungsart</b>              | Gas  | Gas  | Gas  |
| <b>Anzahl der Brenner/Leistung</b> | 3/2x ca. 3,5 kW, 1x ca. 4,2 kW   | 4/3x ca. 3,5 kW, 1x ca. 4,2 kW   | 6/4x ca. 3,0 kW, 2x ca. 4,2 kW   |
| <b>Sear-Brenner/Leistung</b>       | Ca. 3,5 kW   | Ca. 3,5 kW   | Ca. 3,5 kW   |
| <b>Heckbrenner/Leistung</b>        | Ca. 3,5 kW   | Ca. 3,5 kW   | Ca. 3,5 kW   |
| <b>Grillrostmaterial</b>           | Emailliertes Gusseisen, mit Rost-in-Rost-System  | Emailliertes Gusseisen, mit Rost-in-Rost-System  | Emailliertes Gusseisen, mit Rost-in-Rost-System  |
| <b>Grillfläche</b>                 | Ca. 62 x 43 cm   | Ca. 74 x 43 cm   | Ca. 94 x 43 cm   |
| <b>Abmessungen</b>                 | Ca. B 134 x H 115 x T 59 cm  | Ca. B 144 x H 115 x T 61 cm  | Ca. B 167 x H 115 x T 61 cm  |
| <b>Besonderheiten</b>              | Integrierte Turbo-Zone und Heat-Range, doppelwandige Grillhaube mit Sichtfenster und Thermometer, Warmhalterost, Seitenteile der Brennkammer aus Aluguss, herausnehmbare Fettauffangschale, klappbare Seitenablage, 11-kg-Gasflasche verstaubar. | Integrierte Turbo-Zone und Heat-Range, doppelwandige Grillhaube mit Sichtfenster und Thermometer, Warmhalterost, Seitenteile der Brennkammer aus Aluguss, herausnehmbare Fettauffangschale, klappbare Seitenablage, 11-kg-Gasflasche verstaubar. | Zwei integrierte Turbo-Zonen und Heat-Range, doppelwandige Grillhaube mit Sichtfenster und Thermometer, Warmhalterost, Seitenteile der Brennkammer aus Aluguss, herausnehmbare Fettauffangschale, klappbare Seitenablage, 11-kg-Gasflasche verstaubar. |
| <b>Zubehör</b>                     | <b>Grillspieß-Set. 45511788 99.99</b>  | <b>Grillspieß-Set. 45511788 99.99</b>  | -  |
| <b>Passende Abdeckhaube</b>        | 45407793 <b>59.99</b>  | 45512348 <b>64.99</b>  | 45761067 <b>69.99</b>  |
| <b>Art-Nr.</b>                     | 46247474   | 46247475   | 46247137   |
| <b>Preis</b>                       | <b>599,-</b>   | <b>699,-</b>   | <b>849,-</b>   |

MAGNETISCHE ZUBEHÖRHALTER



- Stahlgestell, schwarz beschichtet.**
- 4| Für Küchenrolle. Art.-Nr. 45612601 **17.99**
  - 5| Für Grillbesteck und Handtücher. Art.-Nr. 45612605 **17.99**
  - 6| Für Gewürze. Art.-Nr. 45856838 **19.99**
  - 7| Für Getränkeflaschen. Art.-Nr. 45635095 **16.99**
  - 8| Abfallbehälter. Art.-Nr. 45612606 **24.99**
  - 9| Abfallbehälter XL. Art.-Nr. 45737973 **29.99**
  - 10| Für Roste, Platten oder Pizzasteine. Art.-Nr. 45612603 **24.99**
  - 11| Schneidebrett. Art.-Nr. 46079254 **29.99**



|                                    | 12  Gasgrill „Jacksonville 3“   | 13  Gasgrill „Jacksonville 4“   | 14  Gasgrill „Jacksonville 5“  |
|------------------------------------|---|---|--|
| <b>Befeuerungsart</b>              | Gas   | Gas   | Gas  |
| <b>Anzahl der Brenner/Leistung</b> | 3/ca. 12 kW   | 4/ca. 16 kW   | 5/ca. 20 kW  |
| <b>Sear-Brenner/Leistung</b>       | Ca. 4,3 kW, keramischer Hochtemperatur-Brenner  | Ca. 4,3 kW, keramischer Hochtemperatur-Brenner  | Ca. 4,3 kW, keramischer Hochtemperatur-Brenner   |
| <b>Heckbrenner/Leistung</b>        | Ca. 3,5 kW  | Ca. 3,5 kW  | Ca. 4,4 kW   |
| <b>Grillrostmaterial</b>           | Emailliertes Gusseisen, mit Rost-in-Rost-System   | Emailliertes Gusseisen, mit Rost-in-Rost-System   | Emailliertes Gusseisen, mit Rost-in-Rost-System  |
| <b>Grillfläche</b>                 | Ca. 63 x 45 cm  | Ca. 84 x 45 cm  | Ca. 106 x 45 cm  |
| <b>Abmessungen</b>                 | Ca. B 151 x H 124 x T 65 cm   | Ca. B 172 x H 124 x T 65 cm   | Ca. B 194 x H 124 x T 65 cm  |
| <b>Besonderheiten</b>              | No-Fingerprint-Edelstahl, Deckel mit Sichtfenster und Thermometer, Warmhalterost ca. 61 x 13 cm, Gasflasche bis 11 kg im Unterschrank verstaubar, mit Besteckhaken, Gewürzfach und Flaschenöffner, inkl. Gusswendeplatte. | No-Fingerprint-Edelstahl, Deckel mit Sichtfenster und Thermometer, Warmhalterost ca. 82 x 13 cm, Gasflasche bis 11 kg im Unterschrank verstaubar, mit Besteckhaken, Gewürzfach und Flaschenöffner, inkl. Gusswendeplatte. | No-Fingerprint-Edelstahl, Deckel mit Sichtfenster und Thermometer, Warmhalterost ca. 104 x 13 cm, Gasflasche bis 11 kg im Unterschrank verstaubar, mit Besteckhaken, Gewürzfach und Flaschenöffner, inkl. Gusswendeplatte. |
| <b>Zubehör</b>                     | <b>Grillspieß-Set. 46285582 119.- Windschild. 45857064 69.99</b>  | <b>Grillspieß-Set. 46285582 119.- Windschild. 45857064 69.99</b>  | <b>Inkl. Grillspieß-Set und Räucherbox. Windschild. 45857064 69.99</b>   |
| <b>Passende Abdeckhaube</b>        | 45512348 <b>64.99</b>   | 45512348 <b>64.99</b>   | Inkl.  |
| <b>Art-Nr.</b>                     | 45857005  | 45857007  | 45857009   |
| <b>Preis</b>                       | <b>699,-</b>  | <b>899,-</b>  | <b>1099,-</b>  |



# DEIN GRILL - DEIN ZUBEHÖR



## DAS UNIVERSAL-SYSTEM FÜR DIE BBQ-ZUBEREITUNG

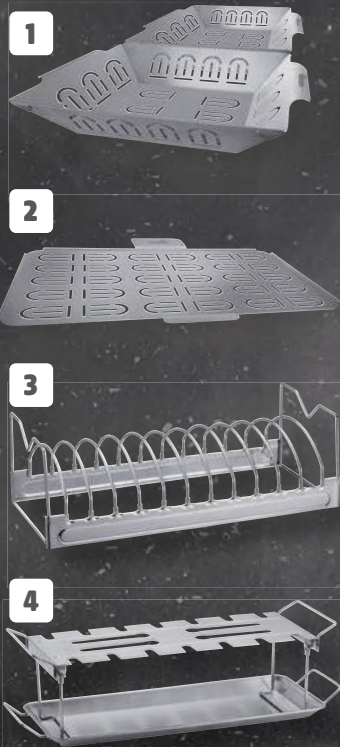

### Roasting-System

- |   |              |  |              |
|---|--------------|--|--------------|
| <b>1  Korbeinsätze, 2 Stück</b><br>Art.-Nr. 45737992    | <b>29.99</b> | <b>5  Fischhalter-Set</b><br>Art.-Nr. 45612624         | <b>13.99</b> |
| <b>2  Grillplatte</b><br>Art.-Nr. 45737993              | <b>19.99</b> | <b>6  Schaschlikspieß-Set</b><br>Art.-Nr. 45737990     | <b>13.99</b> |
| <b>3  Rippen- und Bratenhalter</b><br>Art.-Nr. 45612622 | <b>17.99</b> | <b>7  Hähncheneinsatz</b><br>Art.-Nr. 45737991         | <b>12.99</b> |
| <b>4  Chicken-Wing-Halter</b><br>Art.-Nr. 45612623      | <b>19.99</b> | <b>8  Bratringe, 2er-Set</b><br>Art.-Nr. 45737999      | <b>4.99</b>  |
|   |              | <b>9  Grundeinsatz mit Deckel</b><br>Art.-Nr. 45737998 | <b>49.99</b> |

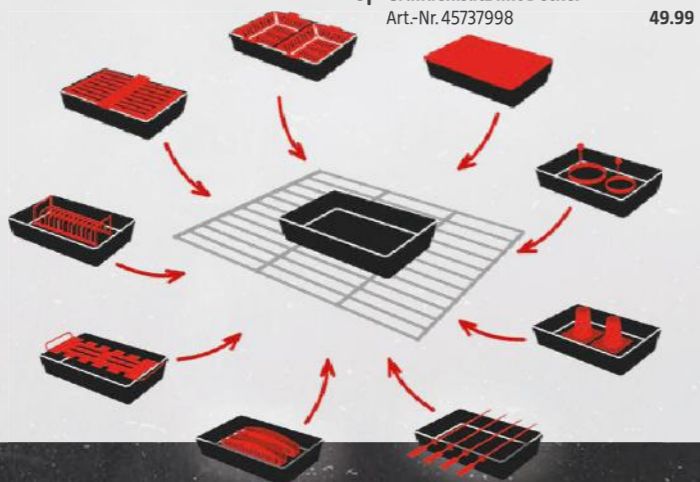

### Grillroste

Universelle Grillroste, hochwertig verchromt, passend für viele Grillgeräte.

- |  |  |
|--|--|
| <b>10  Rund, mit Kette</b><br>Ca. Ø 49 cm.<br>Art.-Nr. 45407828  | <b>29.99</b>                                 |
| <b>11  Rechteckig, verchromt</b><br>Ca. 58 x 30 cm.<br>Art.-Nr. 45407826<br>Ca. 60 x 40 cm. (Ohne Abb.)<br>Art.-Nr. 45407827<br>Ca. 67 x 40 cm. (Ohne Abb.)<br>Art.-Nr. 45407825 | <b>22.99</b><br><b>24.99</b><br><b>29.99</b> |
| <b>12  Universal-Hauptrost für Rost-in-Rost-System</b><br>Rund, verchromt, Rostmitte herausnehmbar. Ca. Ø 54 cm, Rostmitte ca. Ø 30 cm.<br>Art.-Nr. 45407836                     | <b>39.99</b>                                 |

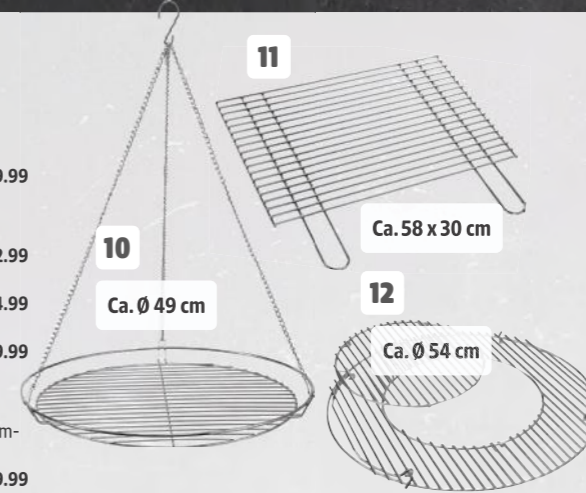

### Reiniger

- |  |                     |
|--|---------------------|
| <b>13  Antihafspray</b><br>250 ml. (Ohne Abb.)<br>Art.-Nr. 46247128      | <b>7.99</b> L 31.96 |
| <b>14  Grillrostreiniger</b><br>500 ml.<br>Art.-Nr. 46247129             | <b>7.99</b> L 15.98 |
| <b>15  Edelstahlreiniger</b><br>500 ml. (Ohne Abb.)<br>Art.-Nr. 46247130 | <b>7.99</b> L 15.98 |
| <b>16  Grillreiniger</b><br>500 ml. (Ohne Abb.)<br>Art.-Nr. 46247131     | <b>7.99</b> L 15.98 |



### Grillreinigungsbürsten

- |   |              |
|---|--------------|
| <b>17  3-in-1-Grillreinigungsbürste</b><br>Art.-Nr. 45407847                            | <b>4.99</b>  |
| <b>18  3-in-1-Grillreinigungsbürste</b><br>Lang. Art.-Nr. 45407843                      | <b>5.49</b>  |
| <b>19  Grillreinigungsbürste</b><br>Kurz. Art.-Nr. 45612620                             | <b>4.99</b>  |
| <b>20  Grillreinigungsbürste</b><br>Mit Bambusgriff. Art.-Nr. 45974082                  | <b>7.49</b>  |
| <b>21  2-in-1-Grillreinigungsbürste</b><br>Mit zwei Bürstenköpfen.<br>Art.-Nr. 45974761 | <b>7.99</b>  |
| <b>22  Grillreinigungsbürste</b><br>Lang. Art.-Nr. 45407848                             | <b>6.99</b>  |
| <b>23  Grillreinigungsbürste</b><br>Ergonomisch. Art.-Nr. 45857017                      | <b>9.99</b>  |
| <b>24  Grillreinigungsbürste</b><br>Art.-Nr. 45738005                                   | <b>11.99</b> |
| <b>25  Edelstahl-Grillbürste</b><br>Art.-Nr. 45511859                                   | <b>13.99</b> |
| <b>26  3-in-1-Edelstahl-Grillbürste</b><br>Art.-Nr. 45511860                            | <b>14.99</b> |



18 Kunststoffschwamm für verchromte und emaillierte Grillroste

Messingborsten für Edelstahl- und gusseiserne Grillroste

Edelstahl-Schableiste für Flächen und Zwischenräume

### Abdeckhauben

Aus hochwertigem, strapazierfähigem Polyester-gewebe, mit wasserabweisender PVB-Beschichtung, UV-beständig, mit Ventilationsöffnung und Befestigungsklettband.



Standard

Gewebestärke 150 x 150 D



Premium

Gewebestärke 300 x 250 D

|                    | Abmessungen (B x H x T) | Passend für Mr. GARDENER  | Standard-Qualität |       | Premium-Qualität |       |
|--------------------|-------------------------|---|-------------------|-------|------------------|-------|
|                    |                         |   | Art.-Nr.          | Preis | Art.-Nr.         | Preis |
| Standard           | Ca. 70 x 85 x 70 cm     | „Santa Fe“, „Kansas R“, „Nebraska“ und „Kentucky“   | 45407788          | 19.99 | -                | -     |
| Universal          | Ca. 104 x 101 x 48 cm   | „Ottawa“ und „Ottawa P“   | 45511664          | 34.99 | 45407792         | 44.99 |
| Kugelgrill         | Ca. Ø 73, H 90 cm       | „Nashville“, „Texas R“ und „Kentucky XL“  | 45511875          | 29.99 | -                | -     |
| Smoker             | Ca. 125 x 119 x 73 cm   | „Portland“ und „Indiana“  | -                 | -     | 45407841         | 49.99 |
| Gasgrill klein     | Ca. 100 x 90 x 60 cm    | „Utah“, „Vancouver“, „North Bay 3“, „Ottawa S P“ und „Michigan R“   | 45511874          | 34.99 | 45407845         | 44.99 |
| Gasgrill mittel    | Ca. 130 x 100 x 65 cm   | „North Bay 4 SK“, „Virginia 3“, „Ontario R“, „Seattle 2, 3 Pro“, „Seattle 2, 3 R“, „Kingman 2 MK, 3 MK“ und „New York 3 Pro“                                      | -                 | -     | 45407793         | 59.99 |
| Gasgrill groß      | Ca. 170 x 115 x 65 cm   | „Virginia 4“, „Seattle 4 Pro“, „Kingman 3, 4 Plus, Kingman 4 MK“, „New York 4 Pro“, „Jacksonville 3, 4“, „Jackson 3, 4“, „Ottawa XXL, XXL P“ und „Michigan XXL R“ | -                 | -     | 45512348         | 64.99 |
| Gasgrill extragroß | Ca. 193 x 116 x 62 cm   | „Seattle 6 Pro“, „Kingman 6“, „New York 6 Pro“ und „Indiana XXL“  | -                 | -     | 45761067         | 69.99 |
| Kombigrill         | Ca. 230 x 113 x 68 cm   | „Ottawa All-in-One“   | -                 | -     | 46012832         | 69.99 |



# DIE RICHTIGE GARSTUFE DANK THERMOMETER!

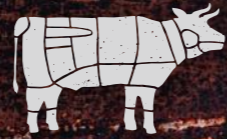

**1 Bluetooth-Grillthermometer**  
Über App steuerbar, zwei Temperaturfühler mit Magnethalter, Bluetooth mit ca. 50 m Reichweite.  
Art.-Nr. 46079408 **39.99**

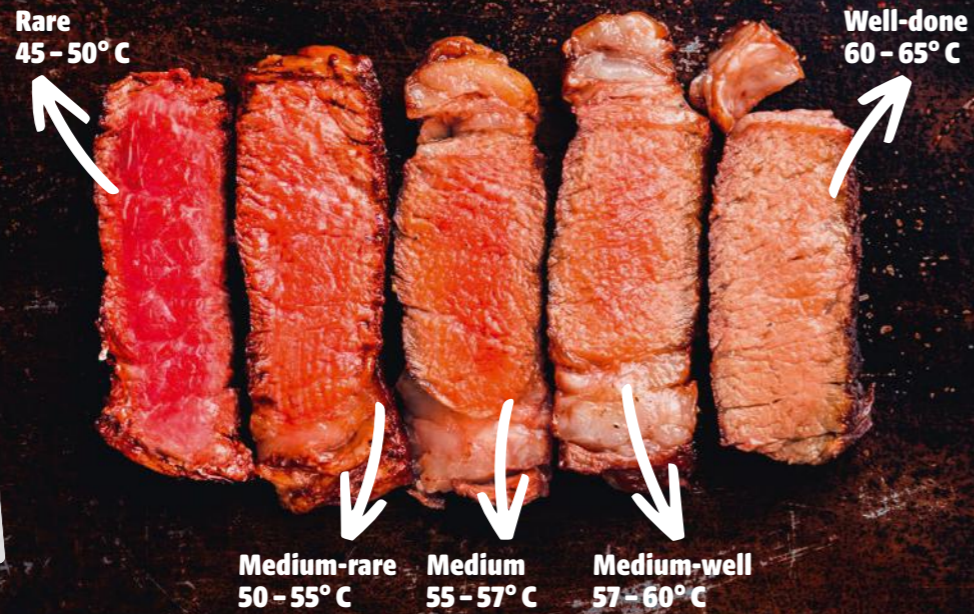

## GRILLBESTECK

- Edelstahl.
- 2 Grillzange**  
Art.-Nr. 45407816 **5.99**
  - 3 Grillzange**  
Mit Silikon Griff.  
Art.-Nr. 45737976 **8.99**
  - 4 Plancha-Spachtel**  
Art.-Nr. 45737997 **9.99**
  - 5 Grillpinzette**  
Art.-Nr. 45737978 **9.99**
  - 6 Plancha-Wender**  
Art.-Nr. 45857019 **11.99**
  - 7 Edelstahl-Marinadenpinsel**  
Art.-Nr. 45511863 **12.99**
  - 8 Grillgabel**  
Art.-Nr. 45511856 **13.99**
  - Grillwender**  
Art.-Nr. 45511858 **13.99**
  - Grillzange**  
Art.-Nr. 45511857 **16.99**
  - Set, zweiteilig**  
Wender und Zange.  
Art.-Nr. 45511851 **24.99**
  - Set, dreiteilig**  
Wender, Zange und Gabel.  
Art.-Nr. 45511852 **37.99**
  - 9 Grillzange XL**  
Art.-Nr. 45974598 **16.99**
  - 10 Fischwender**  
Mit Soft-Touch-Griff.  
Art.-Nr. 45737977 **17.99**
  - 11 Pizzaheber**  
Art.-Nr. 45511861 **21.99**



## ZUBEREITUNGSHELFER

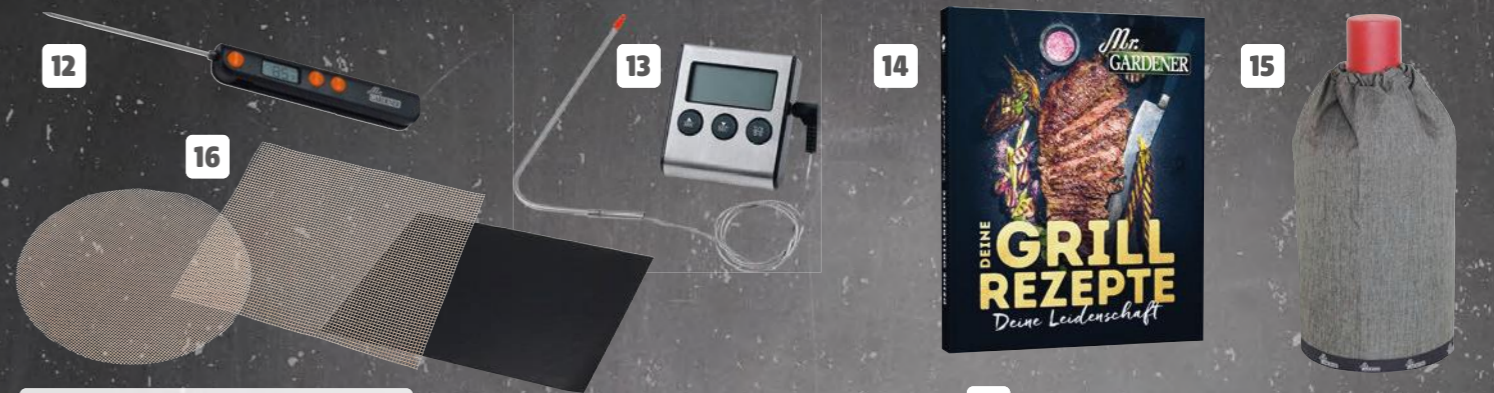

- 12 Digitales Taschenthermometer**  
Faltbar, ausgeklappt ca. 24 cm.  
Art.-Nr. 45612618 **9.99**
- 13 Digitales Grill- und Bratthermometer**  
Art.-Nr. 45407798 **14.99**
- 14 Grill-Rezeptbuch**  
128 Seiten.  
Art.-Nr. 45749634 **12.99**
- 15 Abdeckhaube**  
Für 5-kg-Gasflaschen.  
Art.-Nr. 45737984 **16.99**  
Für 11-kg-Gasflaschen.  
Art.-Nr. 45737985 **17.99**
- 16 Grillmatte**  
Rund. Art.-Nr. 45737988 **5.49**  
Eckig. Art.-Nr. 45737987 **5.49**  
Antihafbeschichtet. Art.-Nr. 45737986 **14.99**
- 17 Pulled-Pork-Kralen**  
Kunststoff. Art.-Nr. 45612614 **7.99**
- 18 Marinadenspritze**  
Mit Edelstahlnadel, Fassungsvermögen ca. 30 ml. Art.-Nr. 45612616 **7.99**
- 19 Marinadenspritze XL**  
Mit zwei Edelstahlnadeln, Edelstahlgehäuse, Fassungsvermögen ca. 45 ml. Art.-Nr. 45857013 **14.99**
- 20 Burgerpresse**  
Aluguss, ca. Ø 12 cm. Art.-Nr. 45511867 **9.99**
- 21 Pizzastein**  
Rund. Art.-Nr. 45737980 **19.99**  
Eckig. Art.-Nr. 45737981 **24.99**
- 22 Grillplatte/-korb flach**  
Klein. Art.-Nr. 45737974 **12.99**  
Groß. Art.-Nr. 45737975 **15.99**
- 23 Gemüsekorb**  
Klein, ca. 26 x 21 cm. Art.-Nr. 45511864 **16.99**  
Groß, ca. 33 x 28 cm. Art.-Nr. 45511865 **22.99**
- 24 Hähnchenbräter**  
Art.-Nr. 45511866 **19.99**
- 25 Schaschlikspieß-Set**  
Edelstahl. Art.-Nr. 45737996 **19.99**
- 26 Grillpfanne**  
Edelstahl. Art.-Nr. 45857016 **29.99**
- 27 Gusswendeplatte**  
M, ca. 20 x 30 cm. (Ohne Abb.) Art.-Nr. 45738002 **34.99**  
L, ca. 30 x 30 cm. (Ohne Abb.) Art.-Nr. 45738003 **44.99**  
XL, ca. 40 x 30 cm. Art.-Nr. 45738004 **54.99**
- 28 Dutch Oven**  
M. Art.-Nr. 45738000 **79.99**  
L. (Ohne Abb.) Art.-Nr. 45738001 **99.99**
- 29 Aluguss-Grillplatte**  
Ca. 45 x 26 cm. Art.-Nr. 46353946 **49.99**

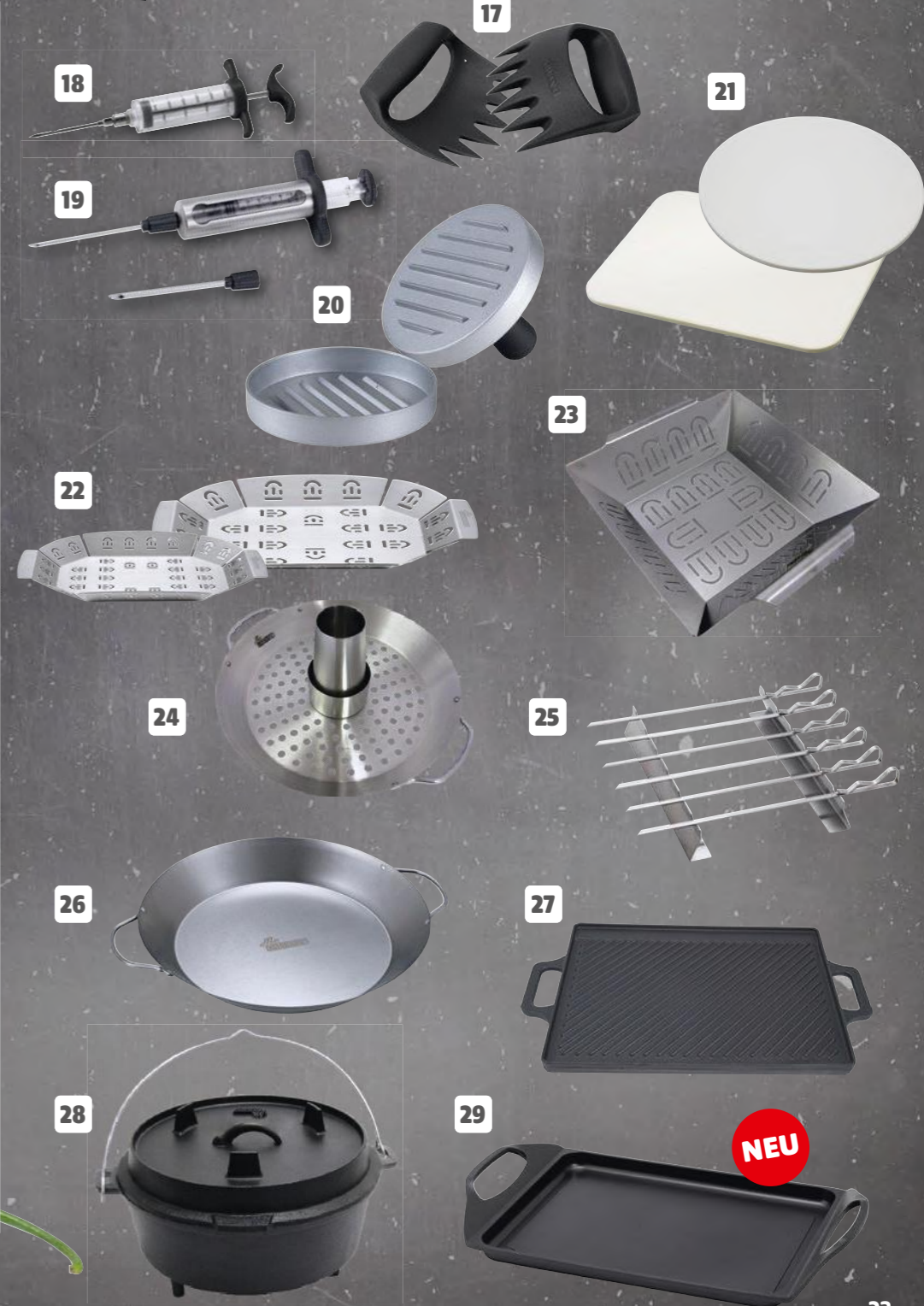

NEU





### FUNKTIONEN UND VORTEILE:

- **Deckel mit Scharnier und Federaufhängung**  
Einfaches Öffnen – abnehmbar
- **Edelstahl-GBS-Grillrost**  
Für unendliche Grillvielfalt
- **Verbesserte Lüftungsschieber**  
Lüftungslöcher in P-Form erleichtern Smoken
- **Char-Ring & Diffusor-System**  
Alle Grillarten: Grillen, Garen/Backen, Smoken – Diffusor-Platte aus Edelstahl
- **„iGrill“-Halterung**  
„iGrill mini“ oder „iGrill 2“ immer in Reichweite
- **Spezielles Deckel-Badge**  
Premiumcharakter
- **Neues Rad-Design**  
Moderner Look
- **Sear Grate inklusive**  
Für die perfekte Grillmarkierung

Stück  
**379,-**



**1] Holzkohlegrill „Go-Anywhere“**



**2] Kugelgrill „Smokey Joe Premium“**



**3] Kugelgrill „Bar-B-Kettle“**



**4] Kugelgrill „Original Kettle E-4710“**

|                             |   |   |  |  |  |
|-----------------------------|---|---|--|--|--|
| <b>Befeuerungsart</b>       | Holzkohle   | Holzkohle   |  |  |  |
| <b>Grillrostmaterial</b>    | Verchromt   | Edelstahl   |  |  |  |
| <b>Grillfläche</b>          | Ca. 42 x 26 cm  | Ca. Ø 37 cm   | Ca. Ø 47 cm  | Ca. Ø 47 cm  | Ca. Ø 47 cm  |
| <b>Abmessungen</b>          | Ca. B 54 x H 37 x T 31 cm   | Ca. B 43 x H 46 x T 41 cm   | Ca. B 47 x H 91 x T 58 cm  | Ca. B 60 x H 97 x T 57 cm  | Ca. B 60 x H 97 x T 57 cm  |
| <b>Besonderheiten</b>       | Porzellanemaliertes Deckel und Kessel, stabiler Duroplastgriff mit Hitzeschutz am Deckel, Fettaufangsystem, umklappbare Standfüße zur Transportsicherung. | Porzellanemaliertes Deckel und Kessel, stabiler Duroplastgriff mit Hitzeschutz am Deckel, Tragebügel zur Transportsicherung, seitliche Zuluftführung, stabiler Kohlerost. | Porzellanemaliertes Deckel und Kessel, stabile Duroplastgriffe, Lüftungsschieber an Deckel und Kessel, Ascheauffangschale, bruch- und wetterfeste Räder, zwei Holzkohlebehälter. | Porzellanemaliertes Deckel und Kessel, integriertes Deckelthermometer, isolierter Lüftungsschieber aus Aluminium, Allwetterräder, bequeme Arbeitshöhe, Duroplastgriff mit Hitzeschutz am Deckel, integrierte Besteckhaken, One-Touch-Reinigungssystem, extratiefe Ascheschale. | Porzellanemaliertes Deckel und Kessel, integriertes Deckelthermometer, isolierter Lüftungsschieber aus Aluminium, Allwetterräder, bequeme Arbeitshöhe, Duroplastgriff mit Hitzeschutz am Deckel, integrierte Besteckhaken, One-Touch-Reinigungssystem, extratiefe Ascheschale. |
| <b>Transporttasche</b>      | 45513718 <b>43.99</b>   | 45513717 <b>42.99</b>   | -  | -  | -  |
| <b>Passende Abdeckhaube</b> | -   | -   | 45331198 <b>57.99</b>  | 45320979 <b>64.99</b>  | 45331198 <b>57.99</b>  |
| <b>Art.-Nr.</b>             | 4522969   | 967791  | Ø 47 cm<br>968819  | Ø 57 cm<br>(Ohne Abb.)<br>666438   | „E-4710“<br>Ø 47 cm.<br>45743707   |
| <b>Preis</b>                | <b>99.99</b>  | <b>89.99</b>  | <b>129.-</b>   | <b>169.-</b>   | <b>189.-</b>   |
|                             |   |   |  |  | „E-5710“<br>Ø 57 cm. (Ohne Abb.)<br>45743705   |
|                             |   |   |  |  | <b>219.-</b>   |



### 5] Smoker „Smokey Mountain Cooker 47“

|                          |  |
|--------------------------|--|
| <b>Befeuerungsart</b>    | Holzkohle  |
| <b>Grillrostmaterial</b> | Verchromt  |
| <b>Grillfläche</b>       | 2x ca. Ø 47 cm   |
| <b>Abmessungen</b>       | Ca. B 50 x H 106 x T 50 cm                               |
| <b>Besonderheiten</b>    | Räuchern und Grillen auf zwei Ebenen, inkl. Abdeckhaube. |
| <b>Art.-Nr.</b>          | 45102990 (Ohne Abb.)                                     |
| <b>Preis</b>             | <b>449.-</b>   |

### 6] Smoker „Smokey Mountain Cooker 57“

|                          |  |
|--------------------------|--|
| <b>Befeuerungsart</b>    | Holzkohle  |
| <b>Grillrostmaterial</b> | Verchromt  |
| <b>Grillfläche</b>       | 2x ca. Ø 57 cm   |
| <b>Abmessungen</b>       | Ca. B 58 x H 123 x T 61 cm                               |
| <b>Besonderheiten</b>    | Räuchern und Grillen auf zwei Ebenen, inkl. Abdeckhaube. |
| <b>Art.-Nr.</b>          | 45014896   |
| <b>Preis</b>             | <b>529.-</b>   |

Stück  
**529,-**



**7] Kugelgrill „Master-Touch GBS E-5750“**



**8] Kugelgrill „Master-Touch GBS Premium E-5775“**

|                             |  |   |
|-----------------------------|--|---|
| <b>Befeuerungsart</b>       | Holzkohle  | Holzkohle   |
| <b>Grillrostmaterial</b>    | Verchromter Stahl, mit GBS-Einsatz   | Edelstahl, mit GBS-Einsatz  |
| <b>Grillfläche</b>          | Ca. Ø 57 cm  | Ca. Ø 57 cm   |
| <b>Abmessungen</b>          | Ca. B 65 x H 107 x T 72 cm   | Ca. B 65 x H 100 x T 76 cm  |
| <b>Besonderheiten</b>       | Porzellanemaliertes Deckel und Kessel, Deckelthermometer, isolierter Aluminium-Lüftungsschieber, Duroplastgriff mit Hitzeschutz am Deckel und integriertem Besteckhaken, extragroßer Aschetopf, One-Touch-Reinigungssystem, „iGrill“-Halterung, Einstellung zum Räuchern und Niedrigtemperaturgaren, Tuck-Away-Deckelhalter. | Porzellanemaliertes Deckel und Kessel, Deckel mit Scharnier, isolierter Aluminium-Lüftungsschieber, Diffusor-Platte aus Edelstahl, Einstellung zum Räuchern und Niedrigtemperaturgaren, „iGrill“-Halterung, Besteckhaken. |
| <b>Passende Abdeckhaube</b> | 45320979 <b>64.99</b>  | -   |
| <b>Art.-Nr.</b>             | 45746735   | 45746727  |
| <b>Preis</b>                | <b>279.-</b>   | <b>379.-</b>  |

### Passendes Zubehör



**9] Holzkohlebriketts**  
Für extralanges Grillvergnügen. 8 kg. Art.-Nr. 45407884 **16.99** kg 2.12

**10] Kokosnussbriketts**  
Aus 100 % natürlichen Materialien – karbonisierten Kokosnussschalen und Tapiokastärke – enthalten kein Holz. Anzündzeit von 20 Min., 3 Std. Grilldauer. 8 kg. Art.-Nr. 46244001 **22.99** kg 2.87



**11] Anzünd-Set**  
Anzündkamin, 2 kg Briketts, sechs Anzündwürfel. Art.-Nr. 45407888 **29.99**



**2**

**NEU**

**Set**  
**74,99**

**1**

**NEU**

**1| Rezeptbuch für Dutch Oven & Plancha**  
Art.-Nr. 46365141 **24,99**

**Passendes Zubehör**

**2**

**NEU**

**2| Griddle-Zubehör-Set**  
Art.-Nr. 46365146 **74,99**

**3**

**NEU**

**3| Schneidebrett**  
Einsetzbar in Seitentisch.  
Art.-Nr. 46365132 **69,99**

**4**

**NEU**

**4| Aufbewahrungsbehälter**  
Einsetzbar in Seitentisch.  
Art.-Nr. 46365147 **49,99**

**5**

**NEU**

**5| Aufbewahrungskorb**  
Einhängbar.  
Art.-Nr. 46365150 **24,99**

**6**

**NEU**

**6| Grilltisch**  
Ausziehbar.  
Art.-Nr. 46365142 **199,-**

**7**

**NEU**

**7| Griddle „Slate GP43“**

**8**

**NEU**

**8| Griddle „Slate GP56“**

**9**

**NEU**

**9| Griddle „Slate GD76“**

|                                    |   |   |   |
|------------------------------------|---|---|---|
| <b>Befeuerungsart</b>              | Gas   | Gas   | Gas   |
| <b>Anzahl der Brenner/Leistung</b> | 1/ca. 3,7 kW  | 2/ca. 4,7 kW  | 3/ca. 10,6 kW   |
| <b>Grillrostmaterial</b>           | Porzellanemailliertes Gusseisen   |   |   |
| <b>Grillfläche</b>                 | Ca. 43 x 41 cm  | Ca. 56 x 41 cm  | Ca. 76 x 46 cm  |
| <b>Abmessungen</b>                 | Ca. B 76 x H 25 x T 58 cm   | Ca. B 94 x H 26 x T 58 cm   | Ca. B 180 x H 100 x T 60 cm   |
| <b>Besonderheiten</b>              | Emaillierter Scharnierdeckel, leicht zugängliche Fettabtropfschale, Nivellierfüße, Betrieb mit Gaskartusche (nicht im Lieferumfang enthalten). Umrüstbar auf Gasflasche (Umrüst-Set nicht im Lieferumfang enthalten). | Emaillierter Scharnierdeckel, kleine Ablagefläche, Piezozündung, leicht zugängliche Fettabtropfschale, Nivellierfüße. | Emaillierter Scharnierdeckel, zwei Seitentische mit herausnehmbaren Einlagen für Einsätze, links klappbar, elektrisches Zündsystem, digitales Temperatur-Display, leicht zugängliche Fettabtropfschale, Rollwagen mit Stauraum und Fach mit Ablageplatte. |
| <b>Passende Abdeckhaube</b>        | 46365134 <b>49,99</b>   | 46365139 <b>59,99</b>   | 46366107 <b>99,99</b>   |
| <b>Art.-Nr.</b>                    | 46365152  | 46365140  | 46366108  |
| <b>Preis</b>                       | <b>399,-</b>  | <b>599,-</b>  | <b>999,-</b>  |

**15**

**„Traveler Stealth“**

**Stück**  
**569,-**

**13**

**13| Gasgrill „Go-Anywhere“**

**14**

**NEU**

**14| Gasgrill „Traveler Compact“**

**15**

**15| Gasgrill „Traveler Black/Stealth“**

|                                    |   |  |  |
|------------------------------------|---|--|--|
| <b>Befeuerungsart</b>              | Gas   | Gas  | Gas  |
| <b>Anzahl der Brenner/Leistung</b> | 1/ca. 2,1 kW  | 1/ca. 3,8 kW   | 1/ca. 3,8 kW   |
| <b>Grillrostmaterial</b>           | Porzellanemaillierter Stahl   | Porzellanemailliertes Gusseisen  |  |
| <b>Grillfläche</b>                 | Ca. 42 x 26 cm  | Ca. 50 x 34 cm   | Ca. 65 x 34 cm   |
| <b>Abmessungen</b>                 | Ca. B 53 x H 31 x T 37 cm   | Ca. B 86 x H 88 x T 55 cm  | Ca. B 105 x H 100 x T 55 cm  |
| <b>Besonderheiten</b>              | Piezozündung, porzellanemaillierter Deckel und Kessel, stabiler Duroplastgriff mit Hitzeschutz am Deckel, Fettaufangsystem, umklappbare Standfüße zur Transportsicherung. | Seitentisch, stabiles und klappbares Untergestell mit großen Rädern und Haltegriff, kompakt zusammenfaltbar, manuelle Deckelverriegelung verhindert das Herausfallen der Roste, porzellanemaillierter Deckel, Piezozündsystem, leicht zugängliche, herausnehmbare Fettaufangschale | Stabiler, klein zusammenfaltbarer Rollwagen, einfach zu transportieren und zu verstauen, geringer Gasverbrauch, schnell aufgeheizt, optimale Hitzeverteilung, herausnehmbare Fettaufangschale. |
| <b>Passende Abdeckhaube</b>        | 45513718 <b>43,99</b>   | 46365136 <b>49,99</b>  | 46259132 <b>59,99</b>  |
| <b>Art.-Nr.</b>                    | 45222970  | 46365144   | „Traveler Black“<br>45973726<br>„Traveler Stealth“<br>46255949   |
| <b>Preis</b>                       | <b>169,-</b>  | <b>429,-</b>   | <b>429,-</b> <b>569,-</b>  |

**Passendes Zubehör**

**10**

**10| Transportschutz „Traveler“**  
Schmutzabweisendes Gewebe mit stabilen Wänden, schützt den Kofferraum vor Grillrückständen. Mit Taschen für Zubehör. In Schwarz.  
Art.-Nr. 45977621 **59,99**

**11**

**11| Schneidebrett „Traveler“**  
Perfekt angepasst an den Seitentisch.  
Art.-Nr. 45977622 **36,99**

**12**

**12| Plancha „Traveler“**  
Porzellanemailliertes Gusseisen, erhöhter Rand, hervorragende Wärmespeicherung.  
Art.-Nr. 46259136 **64,99**





Stück  
**619,-**

**Für anspruchsvolle Griller**



**1| „Connect Smart Grilling Hub“**

Das Weber® „Connect Smart Grilling Hub“ ist ein digitaler Grillassistent. Das integrierte Weber® „Connect“-System bietet eine schrittweise Grillanleitung. Es ist WLAN- und Bluetooth-fähig und sendet Benachrichtigungen direkt an das per App verbundene Smartphone: Grilltemperatur, -zeit und -verlauf, wann das Grillgut gewendet werden muss und wann es fertig ist. Kompatibel mit allen Grills, für bis zu vier Messfühler geeignet. Inkl. zwei Messfühler.  
Art.-Nr. 45862293

139,-



**6| Full-Size-Grillplatte „Spirit 300“-Serie**

Grillplatte für Spirit 3-Brenner-Grills. Gleichmäßige Hitzeverteilung, gezieltes Fettablaufmanagement, schnelle Aufheizzeit und Antihafgrillfläche.  
Art.-Nr. 46251148

199,-

Stück  
**199,-**

**Zubehör**



**7| Hamburger- Presse**  
Art.-Nr. 46251147

39.99



**8| Haube für Grillplatten**  
Art.-Nr. 46251150

49.99



**9| Grillplatten-Zubehör-Set, dreiteilig**  
Art.-Nr. 46251149

49.99



**2| Gasgrill „Q 1200“**

**3| Gasgrill „Spirit E-220S Classic GBS“**

**4| Gasgrill „Spirit II E-310 GBS“**

**5| Gasgrill „Spirit E-215 GBS“**

| Befeuerungsart              | Gas   | Gas  | Gas   | Gas   |
|-----------------------------|---|--|---|---|
| Anzahl der Brenner/Leistung | 1/ca. 2,8 kW  | 2/ca. 7,8 kW + ca. 2,2 kW Sear Zone  | 3/ca. 9,38 kW   | 2/ca. 7,77 kW   |
| Seitenkocher/Leistung       | -   | -  | -   | -   |
| Grillrostmaterial           | Porzellanemailliertes Gusseisen, zweigeteilt  | Porzellanemailliertes Gusseisen, mit GBS-Einsatz   |   |   |
| Grillfläche                 | Ca. 43 x 32 cm  | Ca. 52 x 44 cm   | Ca. 60 x 44 cm  | Ca. 52 x 45 cm  |
| Abmessungen                 | Ca. B 104 x H 40 x T 41 cm (ohne Stand)   | Ca. B 127 x H 116 x T 65 cm  | Ca. B 132 x H 113 x T 69 cm   | Ca. B 121 x H 116 x T 61 cm   |
| Besonderheiten              | Deckel und Grillkammer aus Aluguss, zweigeteilter Grillrost mit integrierter Aromaschiene, glasfaserverstärkter Nylonrahmen, Brenner stufenlos regelbar, herausnehmbare Fettaufangschale. | Emaillierter Deckel mit Thermometer, Crossoverzündsystem, GBS-Grillrost aus porzellanemailliertem Gusseisen, Flavorizer-Bars aus emailliertem Stahl, Seitentische klappbar, Unterschrank mit Blende. | GS4-Hochleistungs-Grillsystem: elektrisches Zündsystem Infinity Ignition, Edelstahlbrenner, Flavorizer-Bars, Fettauffangsystem, kompatibel mit dem „iGrill 3“-Bluetooth-Thermometer (separat erhältlich). | Elektronisches Crossover-Zündsystem, Flavorizer-Bars (Aromaschiene aus emailliertem Stahl), Sear Zone, inkl. GBS-Sear-Grate-Einsatz, fest stehender Seitentisch mit drei Besteckhaken, Sichtblende. |
| Passende Abdeckhaube        | 45407789 <b>26.99</b> 45407833 <b>52.99</b>   | 45702480 <b>82.99</b>  | 45702480 <b>82.99</b> 45702481 <b>92.99</b>   | 45702480 <b>82.99</b>   |
| Art.-Nr.                    | „Q 1200“ (Ohne Abb.) 45242545   | „Q 1200 Stand“ Mit Untergestell. 45633722  | 46365137  | „Spirit II E-210 GBS“ (Ohne Abb.) 45702478    „Spirit II E-310 GBS“ 45702479  |
| Preis                       | <b>279,-</b> <b>329,-</b>   | <b>599,-</b>   | <b>519,-</b> <b>619,-</b> <b>569,-</b>  |   |



**10| Gasgrill „Spirit E-330 Classic GBS“**

**11| Gasgrill „Spirit E-325S GBS“**

**12| Gasgrill „Spirit SP-335 Premium GBS“**

| Befeuerungsart              | Gas  | Gas   | Gas   |
|-----------------------------|--|---|---|
| Anzahl der Brenner/Leistung | 3/ca. 9,38 kW + ca. 2,2 kW Sear Zone   | 3/ca. 9,38 kW + ca. 2,2 kW Sear Zone  | 3/ca. 9,38 kW + ca. 2,64 kW Sear Zone   |
| Seitenkocher/Leistung       | Ca. 3,52 kW  | -   | Ca. 3,52 kW   |
| Grillrostmaterial           | Porzellanemailliertes Gusseisen, mit GBS-Einsatz   | Porzellanemailliertes Gusseisen, mit GBS-Einsatz  | „EP-335“ (Ohne Abb.) Porzellanemailliertes Gusseisen, mit GBS-Einsatz    „SP-335“ Edelstahl, mit GBS-Einsatz  |
| Grillfläche                 | Ca. 60 x 44 cm   | Ca. 60 x 45 cm  | Ca. 60 x 44 cm  |
| Abmessungen                 | Ca. B 132 x H 116 x T 61 cm  | Ca. B 126 x H 116 x T 61 cm   | Ca. B 132 x H 116 x T 61 cm   |
| Besonderheiten              | Crossover-Zündsystem, Flavorizer-Bars (Aromaschiene aus emailliertem Stahl), Sear Zone, inkl. GBS-Sear-Grate-Einsatz, fest stehender Seitentisch mit drei Besteckhaken, Sichtblende. | Elektronisches Crossover-Zündsystem, Flavorizer-Bars (Aromaschiene aus Edelstahl), Edelstahl-Seitentische und -Deckelgriff, metallpolierte Kontrollregler, schwarz lackierter Korpus, Unterschrank geschlossen. | Deckel mit Thermometer, elektrisches Zündsystem, Warmhalterost, Flavorizer-Bars (Aromaschiene aus Edelstahl), fest stehende Seitentische, Blende mit Halterung der Gasflasche, geschlossener Grillschrank, hochwertige Edelstahlelemente. |
| Passende Abdeckhaube        | 45702481 <b>92.99</b>  |   |   |
| Art.-Nr.                    | 45973725   | 45976083  | „EP-335“ Schwarz. (Ohne Abb.) 45875653    „SP-335“ Edelstahl. 45875654  |
| Preis                       | <b>799,-</b>   | <b>679,-</b>  | <b>899,-</b> <b>1029,-</b>  |





**INNOVATIV UND SMART – DAS INTEGRIERTE WEBER® „CONNECT“**



- ✓ Digitales statt analoges Thermometer
- ✓ Schritt-für-Schritt-Anleitung zum Grillen
- ✓ Verbindung mit der Weber® „Connect“-App
- ✓ Verbindung über WLAN
- ✓ Garstufen-Countdown und Benachrichtigungen zum Wenden



**1| Gasgrill „Spirit EPX-325 S“**

**2| Gasgrill „Genesis Premium EPX-335“**

**3| Gasgrill „Genesis Premium EPX-435“**

|                                    |  |  |  |
|------------------------------------|--|--|--|
| <b>Befeuerungsart</b>              | Gas  | Gas  | Gas  |
| <b>Anzahl der Brenner/Leistung</b> | 3/ca. 9,38 kW + ca. 2,2 kW Sear Zone   | 3/ca. 11,4 kW + ca. 3,8 kW Sear Zone   | 4/ca. 14,1 kW + ca. 3,5 kW Sear Zone   |
| <b>Seitenkocher/Leistung</b>       | Ca. 3,5 kW   | Ca. 3,5 kW   | Ca. 3,5 kW   |
| <b>Grillrostmaterial</b>           | Porzellanemailliertes Gusseisen, mit GBS-Einsatz   | Porzellanemailliertes Gusseisen, Weber® CRAFTED-kompatibel   |  |
| <b>Grillfläche</b>                 | Ca. 60 x 45 cm   | Ca. 68 x 48 cm   | Ca. 86 x 48 cm   |
| <b>Abmessungen</b>                 | Ca. B 126 x H 116 x T 61 cm  | Ca. B 158 x H 123 x T 69 cm  | Ca. B 174 x H 123 x T 69 cm  |
| <b>Besonderheiten</b>              | Emaillierter Deckel mit Edelstahlgriff, elektronisches Crossover-Zündsystem, digitale Temperaturanzeige, integriertes Weber® „Connect“, Flavorizer-Bars (Aromaschienen aus Edelstahl), metallpolierte Kontrollregler, schwarz lackierter Korpus, Unterschrank geschlossen. | Emaillierter Deckel mit Edelstahlgriff, elektronisches Zündsystem, obere Grillfläche klappbar, Edelstahl-Flavorizer-Bars, Weber® „Connect“-Technologie (Netz- oder USB-Anschluss), Lichtpaket, schwarz lackierter Korpus, Unterschrank geschlossen, Seitenschrank geschlossen. | Emaillierter Deckel mit Edelstahlgriff, elektronisches Zündsystem, digitale Temperaturanzeige, integriertes Weber® „Connect“ mit Stromquelle (Netz oder USB), Warmhalterost, Flavorizer-Bars (Aromaschienen aus Edelstahl), metallpolierte Kontrollregler, schwarz lackierter Korpus, Unterschrank geschlossen, Seitenschrank. |
| <b>Passende Abdeckhaube</b>        | 45702481 <b>92.99</b>  | 46107843 <b>129.-</b>  | 46107846 <b>149.-</b>  |
| <b>Art.-Nr.</b>                    | 45994863   | 46116655   | 46116671   |
| <b>Preis</b>                       | <b>899.-</b>   | <b>2149.-</b>  | <b>2449.-</b>  |



**4| Gasgrill „Genesis S-325 S“**

**5| Gasgrill „Genesis E-435“**

|                                    |   |                                     |   |                                       |   |
|------------------------------------|---|-------------------------------------|---|---------------------------------------|---|
| <b>Befeuerungsart</b>              | Gas   |                                     | Gas   |                                       |   |
| <b>Anzahl der Brenner/Leistung</b> | 3/ca. 11,4 kW + ca. 3,8 kW Sear Zone  |                                     | 4/ca. 14,1 kW + ca. 3,5 kW Sear Zone          |                                       |   |
| <b>Seitenkocher/Leistung</b>       | -   |                                     | Ca. 3,5 kW                                    |                                       |   |
| <b>Grillrostmaterial</b>           | Porzellanemailliertes Gusseisen, Weber® CRAFTED-kompatibel  |                                     |   |                                       |   |
| <b>Grillfläche</b>                 | Ca. 68 x 48 cm  |                                     | Ca. 86 x 48 cm                                |                                       |   |
| <b>Abmessungen</b>                 | Ca. B 158 x H 123 x T 69 cm   |                                     | Ca. B 174 x H 123 x T 69 cm                   |                                       |   |
| <b>Besonderheiten</b>              | Edelstahldeckel mit Thermometer und Edelstahlgriff, elektronisches Zündsystem, obere Grillfläche klappbar, Flavorizer-Bars (Aromaschienen aus Edelstahl), metallpolierte Kontrollregler, klappbarer Seitentisch, schwarz lackierter Korpus, Unterschrank geschlossen. |                                     |   |                                       |   |
| <b>Passende Abdeckhaube</b>        | 46107843 <b>129.-</b>   |                                     | 46107846 <b>149.-</b>                         |                                       |   |
| <b>Art.-Nr.</b>                    | 46107819  | <b>Schwarz</b> (Ohne Abb.) 46107816 | <b>4-Brenner Schwarz</b> (Ohne Abb.) 46107822 | <b>3-Brenner</b> (Ohne Abb.) 46115225 | <b>3-Brenner Edelstahl</b> (Ohne Abb.) 46116670 |
| <b>Preis</b>                       | <b>1449.-</b>   | <b>1299.-</b>                       | <b>1799.-</b>                                 | <b>1699.-</b>                         | <b>1799.-</b>                                   |
|                                    |   |                                     |   |                                       | <b>1999.-</b>                                   |

**WEBER® CRAFTED**



- 6| Grillkorb Gourmet BBQ System**  
Art.-Nr. 46107830 **69.99**
- 7| Sear Grate Gourmet BBQ System**  
Art.-Nr. 46107826 **99.99**
- 8| Glasierter Grillstein Gourmet BBQ System**  
Art.-Nr. 46107827 **99.99**
- 9| Grillplatte/Plancha Gourmet BBQ System**  
Art.-Nr. 46107833 **99.99**



**10| Gasgrill „Genesis EX-335“**

**11| Gasgrill „Summit FS38 E“**

|                                    |  |                                       |   |               |
|------------------------------------|--|---------------------------------------|---|---------------|
| <b>Befeuerungsart</b>              | Gas  |                                       | Gas   |               |
| <b>Anzahl der Brenner/Leistung</b> | 3/ca. 11,4 kW + ca. 3,8 kW Sear Zone   |                                       | 5/ca. 19 kW + ca. 4,7 kW Infrarot- Sear-Zone  |               |
| <b>Seitenkocher/Leistung</b>       | Ca. 3,5 kW   |                                       | Ca. 3,5 kW  |               |
| <b>Grillrostmaterial</b>           | Porzellanemailliertes Gusseisen, WEBER® CRAFTED-kompatibel   |                                       | Edelstahl, Weber® CRAFTED-kompatibel  |               |
| <b>Grillfläche</b>                 | Ca. 68 x 48 cm   |                                       | Ca. 68 x 48 cm  |               |
| <b>Abmessungen</b>                 | Ca. B 158 x H 123 x T 69 cm  |                                       | Ca. B 180 x H 133 x T 69 cm   |               |
| <b>Besonderheiten</b>              | Emaillierter Deckel mit Edelstahlgriff, elektronisches Zündsystem, digitale Temperaturanzeige, integriertes Weber® „Connect“ mit Stromquelle (Netz oder USB), Warmhalterost, Flavorizer-Bars (Aromaschienen aus Edelstahl), metallpolierte Kontrollregler, schwarz lackierter Korpus, Unterschrank geschlossen, Seitenschrank. |                                       | Emaillierter Deckel mit Thermometer, elektronische Zündung, Grillroste in drei Stufen höhenverstellbar, Edelstahl-Flavorizer-Bars, Infrarot-Sear-Zone, Drehspieß, Grillfläche und Metallbedienknöpfe mit Beleuchtung, Unterschrank mit zwei Soft Close-Türen. |               |
| <b>Passende Abdeckhaube</b>        | 46107843 <b>129.-</b>  |                                       | 46366104 <b>239.-</b>   |               |
| <b>Art.-Nr.</b>                    | 46116537   | <b>4-Brenner</b> (Ohne Abb.) 46116313 | <b>4-Brenner Edelstahl</b> (Ohne Abb.) 46116677   | 46366109      |
| <b>Preis</b>                       | <b>1999.-</b>  | <b>2299.-</b>                         | <b>2399.-</b>   | <b>4499.-</b> |





Passendes Zubehör



**1| Multifunktions-Erweiterungs-Set „Lumin“**  
Dünst-/Räucherbehälter, wendbare Dampfgarpfanne und Warmhalteschalen.  
Für „Lumin\* Compact“. Art.-Nr.46256677 **89.99**  
Für „Lumin\*“. Art.-Nr.46256373 **99.99**



**2| Grillplatte „Lumin“**  
Für „Lumin\* Compact“. Art.-Nr.46251139 **99.99**  
Für „Lumin\*“. Art.-Nr.46259123 **109.-**



**3| Elektrogrill „Lumin\* Compact“**

|                                    |   |   |                                     |                            |
|------------------------------------|---|---|-------------------------------------|----------------------------|
| <b>Befeuerungsart</b>              | Elektrisch  |   |                                     |                            |
| <b>Anzahl der Brenner/Leistung</b> | 1/ca. 2,2 kW  |   |                                     |                            |
| <b>Grillrostmaterial</b>           | Porzellanemailliertes Gusseisen   |   |                                     |                            |
| <b>Grillfläche</b>                 | Ca. 43 x 28 cm  | Ca. 49 x 33 cm  |                                     |                            |
| <b>Abmessungen</b>                 | Ca. B 59 x H 28 x T 42 cm   | Ca. B 66 x H 94 x T 49 cm                               |                                     |                            |
| <b>Besonderheiten</b>              | Bis zu 315° C, elektronischer Regler, Steuerung abnehmbar, vielfältige Zubereitungsmöglichkeiten, einfache Reinigung und Aufbewahrung, erweiterbar mit Multifunktions-Erweiterungs-Set. |   |                                     |                            |
| <b>Passende Abdeckhaube</b>        | 46259118 <b>44.99</b>   | 46259112 <b>69.99</b>                                   |                                     |                            |
| <b>Art.-Nr.</b>                    | „Lumin* Compact Black“<br>46251137  | „Lumin* Compact Stand Black“<br>(Ohne Abb.)<br>46259167 | „Lumin*“<br>(Ohne Abb.)<br>46259153 | „Lumin* Stand“<br>46251138 |
| <b>Preis</b>                       | <b>379.-</b>  | <b>499.-</b>  | <b>629.-</b>                        | <b>689.-</b>               |



**4| Elektrogrill „Lumin\* Stand“**



Willkommen in einer neuen Ära des Grillens! Beim Elektrogrill „Pulse“ treffen Hightech-Elemente, integrierte „iGrill“-Technologie und eine intuitive App auf die bekannte WEBER® Qualität. Der „Pulse“ ist einfach die intelligenteste Art zu grillen. Ab jetzt kannst Du dank digitaler Hitzekontrolle und Hochleistungssystem überall den 100 % WEBER® Grillgeschmack bei originalem Grillgefühl erleben.

Stück **999.-**



**5| Elektrogrill „Q 1400“**

**6| Elektrogrill „Q 2400“**

**7| Elektrogrill „Pulse 1000“**

**8| Elektrogrill „Pulse 2000“**

|                                    |   |   |   |   |   |   |  |  |
|------------------------------------|---|---|---|---|---|---|--|--|
| <b>Befeuerungsart</b>              | Elektrisch  |   |   |   |   |   |  |  |
| <b>Anzahl der Brenner/Leistung</b> | 1/ca. 2,2 kW  |   | 1/ca. 2,2 kW  |   | 1/ca. 1,8 kW  |   | 2/ca. 2,2 kW   |  |
| <b>Grillrostmaterial</b>           | Porzellanemailliertes Gusseisen   |   |   |   |   |   |  |  |
| <b>Grillfläche</b>                 | Ca. 43 x 32 cm  |   | Ca. 55 x 39 cm  |   | Ca. 41 x 31 cm  |   | Ca. 49 x 39 cm   |  |
| <b>Abmessungen</b>                 | Ca. B 69 x H 37 x T 42 cm (ohne Stand)  |   | Ca. B 80 x H 37 x T 50 cm (ohne Stand)  |   | Ca. B 61 x H 33 x T 54 cm (ohne Rollwagen)  |   | Ca. B 71 x H 39 x T 60 cm (ohne Rollwagen)   |  |
| <b>Besonderheiten</b>              | Aluguss-Deckel und -Gehäuse, glasfaserverstärkter Nylonrahmen, herausnehmbare Fettauffangschale, stufenlos verstellbarer Temperaturregler und ca. 1,8 m langes Kabel. |   | Aluguss-Deckel und -Gehäuse, glasfaserverstärkter Nylonrahmen, herausnehmbare Fettauffangschale, Seitenablagen. |   | Präzise Temperaturregulierung über LED-Digital-Display, Vorheizanzeige, integrierte „iGrill“-Technologie, herausnehmbare Fettauffangschale, innere Auskleidung in Deckel und Grillkammer herausnehmbar und spülmaschinengeeignet. |   | 2-Zonen-Grillsystem, präzise Temperaturregulierung über LED-Digital-Display, Vorheizanzeige, integrierte „iGrill“-Technologie, herausnehmbare Fettauffangschale, innere Auskleidung in Deckel und Grillkammer herausnehmbar und spülmaschinengeeignet. |  |
| <b>Art.-Nr.</b>                    | „Q 1400“<br>45222916  | „Q 1400 Stand“<br>Mit Untergestell.<br>(Ohne Abb.) 45222978 | „Q 2400“<br>(Ohne Abb.)<br>45228235   | „Q 2400 Stand“<br>Mit Untergestell.<br>45222979 | 45651181  | „Pulse 2000“<br>(Ohne Abb.)<br>45651183 | „Pulse 2000 Rollwagen“<br>Mit Rollwagen.<br>45651182   |  |
| <b>Preis</b>                       | <b>329.-</b>  | <b>399.-</b>  | <b>469.-</b>  | <b>499.-</b>                                    | <b>699.-</b>  | <b>889.-</b>                            | <b>999.-</b>   |  |





4

NEU

**PASSENDEN ZUBEHÖR**

**1**

**1| Grillbesteck „President Limited“**  
Dreitellig, aus Edelstahl.  
Art.-Nr. 45760168 **59,99**

Stück **249,-**

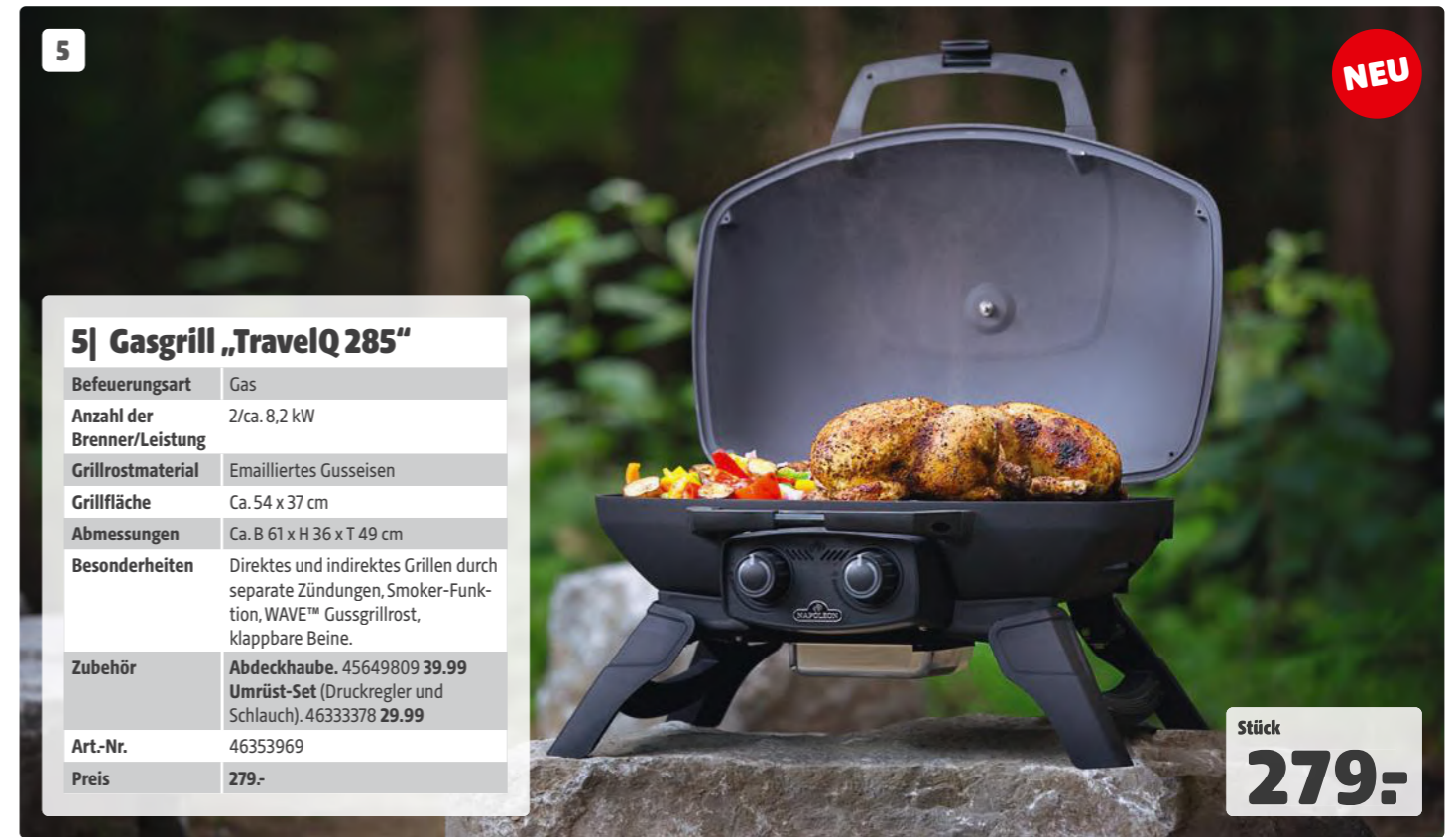

5

NEU

**5| Gasgrill „TravelQ 285“**

|                             |  |
|-----------------------------|--|
| Befeuerungsart              | Gas  |
| Anzahl der Brenner/Leistung | 2/ca. 8,2 kW   |
| Grillrostmaterial           | Emailliertes Gusseisen   |
| Grillfläche                 | Ca. 54 x 37 cm   |
| Abmessungen                 | Ca. B 61 x H 36 x T 49 cm  |
| Besonderheiten              | Direktes und indirektes Grillen durch separate Zündungen, Smoker-Funktion, WAVE™ Gussgrillrost, Klappbare Beine. |
| Zubehör                     | Abdeckhaube. 45649809 <b>39,99</b><br>Umrüst-Set (Druckregler und Schlauch). 46333378 <b>29,99</b>               |
| Art.-Nr.                    | 46353969   |
| Preis                       | <b>279,-</b>   |

Stück **279,-**



2

NEU



3

NEU



4

NEU

|                      | <b>2  Kugelgrill „NK14K“</b>   | <b>3  Kugelgrill „NK18K“</b>  | <b>4  Kugelgrill „NK22K“</b> |
|----------------------|--|---|------------------------------|
| Befeuerungsart       | Holzkohle  | Holzkohle   | Holzkohle                    |
| Grillrostmaterial    | Edelstahl  | Edelstahl   | Edelstahl                    |
| Grillfläche          | Ca. Ø 37 cm  | Ca. Ø 47 cm   | Ca. Ø 57 cm                  |
| Abmessungen          | Ca. B 36 x H 46 x T 36 cm  | Ca. B 62 x H 97 x T 56 cm   | Ca. B 59 x H 104 x T 71 cm   |
| Besonderheiten       | Ein geteilter Holzkohlekorbb erleichtert das Grillen sowohl mit direkter als auch mit indirekter Methode. Die stabile vierbeinige Konstruktion sorgt für sicheren Halt beim Grillen an jedem Ort. Die Verschlüsse am Deckel sorgen für einen einfachen und sicheren Transport. | Deckel mit ACCU-PROBE™-Thermometer und Premium-Luftauslass für Hitzeontrolle, integrierter Haken für Deckelaufhängung, Beinbefestigung aus Alu für verbesserte Stabilität, Hitzeverteilungssystem Vortex. |                              |
| Passende Abdeckhaube | -  | 46353948 <b>39,99</b>   | 46353950 <b>49,99</b>        |
| Art.-Nr.             | 46353951   | 46353949  | 46353952                     |
| Preis                | <b>89,99</b>   | <b>189,-</b>  | <b>249,-</b>                 |



6



7

|                             | <b>6  Gasgrill „Legend 365 PK“</b>   | <b>7  Gasgrill „Legend 425 SBPK“</b> |
|-----------------------------|--|--------------------------------------|
| Befeuerungsart              | Gas  | Gas                                  |
| Anzahl der Brenner/Leistung | 3/ca. 12 kW  | 4/ca. 13,6 kW                        |
| Seitenkocher/Leistung       | -  | Ca. 3 kW                             |
| Grillrostmaterial           | Iconic Wave-Gussgrillrost  |                                      |
| Grillfläche                 | Ca. 51 x 45 cm   | Ca. 60 x 45 cm                       |
| Abmessungen                 | Ca. B 124 x H 116 x T 64 cm  | Ca. B 132 x H 116 x T 64 cm          |
| Besonderheiten              | Porzellanemailierter Deckel mit Thermometer, Brennkammer aus Aluguss, beidseitige klappbare Seitenablagen, Fettauffangschale aus Edelstahl, 11-kg-Gasflasche verstaubar. |                                      |
| Zubehör                     | <b>Grillspieß. 46251130 149,-</b>  |                                      |
| Passende Abdeckhaube        | 45996561 <b>79,99</b>  |                                      |
| Art.-Nr.                    | 46251129   | 46079409                             |
| Preis                       | <b>499,-</b>   | <b>699,-</b>                         |





**Einzigartiges modulares Zubehörsortiment für individuelle Ansprüche**

**1| Deckel**

Für „T2“ Art.-Nr. 654782 34.99  
Für „T3“ Art.-Nr. 301489 44.99



**2| Warmhalterost**

Für „T1“ Art.-Nr. 45619934 25.99  
Für „T2“ Art.-Nr. 392279 39.99  
Für „T3“ Art.-Nr. 392280 49.99  
Für „T4“ Art.-Nr. 392281 59.99

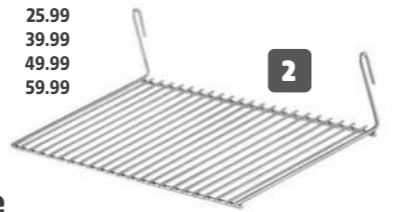

**3| Edelstahlablage beidseitig**

Für „T3“ Art.-Nr. 301491 89.99  
Für „T4“ Art.-Nr. 392278 89.99



**4| Grillzange**

24 cm Art.-Nr. 920362 9.99  
38 cm Art.-Nr. 920361 12.99



Made in Germany

25 JAHRE Qualitäts-Garantie auf den Grillkörper

**5| Holzkohlegrill „Baikal“**

**6| Holzkohlegrill „T1“**



**7| Holzkohlegrill**

**8| Holzkohlegrill „T5“**

|                          |  |  |   |   |
|--------------------------|--|--|---|---|
| <b>Befeuerungsart</b>    | Holzkohle                                |  |   |   |
| <b>Grillrostmaterial</b> | Edelstahl                                |  |   |   |
| <b>Grillfläche</b>       | Ca. 30 x 30 cm + 6 Schaschlikspieße      | Ca. 30 x 30 cm   | Ca. 35 x 35 cm  | Ca. 80 x 50 cm  |
| <b>Abmessungen</b>       | Ca. B 60 x H 81 x T 31 cm                | Ca. B 32 x H 22 x T 32 cm                                | Ca. B 37,5 x H 76 x T 37,5 cm   | Ca. B 84 x H 84,5 x T 54 cm                               |
| <b>Besonderheiten</b>    | Grillrost und Schaschlikspieß-Halterung. | Tischgrill, komplett spülmaschinengeeignet, Kohleschale. | Kaminzuggrill mit Plattenfuß oder 4-Fuß-Luftregulierung.  | XXL-Kaminzuggrill mit Plattenfuß, zwei Grillrostauflagen. |
| <b>Art.-Nr.</b>          | 212482                                   | 45511781   | Thüros „T2-4F“ 45511783<br>Thüros „T3-4F“ (ohne Abb.) 45511789<br>Thüros „T4-4F“ (ohne Abb.) 45874891 | 46249619  |
| <b>Preis</b>             | 219,-                                    | 129,-  | 199,-   | 289,-<br>379,-<br>659,-                                   |



**9| Holzkohlegrill „Gravity Series 600 Digital Charcoal“**

**10| Holzkohlegrill „Digital Charcoal Grill Auto Ignite 545“**

**11| Holzkohlegrill „Gravity Series 800 Griddle“**

|                             |  |   |  |
|-----------------------------|--|---|--|
| <b>Befeuerungsart</b>       | Holzkohle  | Holzkohle   | Holzkohle  |
| <b>Grillrostmaterial</b>    | Gusseisen  | Gusseisen   | Gusseisen  |
| <b>Grillfläche</b>          | Ca. 56 x 42 cm   | Ca. 50 x 41 cm  | Ca. 59 x 41 cm   |
| <b>Abmessungen</b>          | Ca. B 123 x H 125 x T 60 cm  | Ca. B 140 x H 129 x T 77 cm   | Ca. B 140 x H 130 x T 78 cm  |
| <b>Besonderheiten</b>       | BBQ und Smoker, Langlebigkeit durch doppelwandige, porzellanbeschichtete Innenverkleidung. | Entzündung der Holzkohle auf Knopfdruck durch integrierten Feuerstarter, Grillfläche auf dem Hopper, z. B. für Bacon. | Digitaler Holzkohlegrill und Smoker, steuerbar per App, innovativer Lüfter für gradgenaue Regulierung der Temperatur, Hitzebereich ca. 100 – 370° C, erreicht Temperaturen in wenigen Minuten. |
| <b>Passendes Zubehör</b>    | -  | -   | Masterbuilt „Gravity Series Rotisserie“ 46026417 99.99   |
| <b>Passende Abdeckhaube</b> | 46025817 69.99   | 46025817 69.99  | 46277489 79.99   |
| <b>Art.-Nr.</b>             | 46369046   | 46369045  | 46165239   |
| <b>Preis</b>                | 799,-  | 499,-   | 1099,-   |



**12| Holzkohlegrill „Akorn“**

|                             |   |
|-----------------------------|---|
| <b>Befeuerungsart</b>       | Holzkohle   |
| <b>Grillrostmaterial</b>    | Gusseisen   |
| <b>Grillfläche</b>          | Ca. Ø 45 cm   |
| <b>Abmessungen</b>          | Ca. B 123 x H 117 x T 79 cm   |
| <b>Besonderheiten</b>       | Grill und Smoker, Anbraten bei hoher Hitze, Räuchern und Garen bei niedrigen Temperaturen möglich, inkl. Grillrostheber, Seitenablagen aus Stahl und abnehmbaren Warmhalterost aus Edelstahl. |
| <b>Passende Abdeckhaube</b> | 46369044 49.99  |
| <b>Art.-Nr.</b>             | 46369047  |
| <b>Preis</b>                | 499,-   |





## JOE'S BARBEQUE SMOKER® – DAS ORIGINAL

Hergestellt aus massivem 5-mm-Stahlblech, sind diese Barbecue-Smoker die Multitalente unter den Grillgeräten. Grillen, indirektes Grillen, Backen, Räuchern und sogar Kochen sind mit diesem einzigartigen 2-Kammer-Grillsystem möglich.



1| 16\" Tradition

2| 16\" Classic

3| 16\" Texas Classic

|                          |   |  |   |
|--------------------------|---|--|---|
| <b>Befeuerungsart</b>    | Holz/Holzkohle  |  |   |
| <b>Grillrostmaterial</b> | Edelstahl   |  |   |
| <b>Grillfläche</b>       | Garkammer ca. 74 x 39 cm  | Garkammer ca. 74 x 39 cm, Feuerbox ca. 40 x 39 cm  | Garkammer ca. 100 x 39 cm, Feuerbox ca. 48 x 39 cm  |
| <b>Abmessungen</b>       | Ca. B 150 x H 157 x T 80 cm   | Ca. B 150 x H 157 x T 80 cm  | Ca. B 195 x H 165 x T 85 cm   |
| <b>Besonderheiten</b>    | 5-mm-Stahlblech, inkl. Edelstahlrosten in der Garkammer, Edelstahlthermometer, Front- und Bodenablage, Schürhaken sowie Tropfkübel. | Wie 16\" Tradition + zusätzliche Kochplatte auf dem Feuerboxdeckel und Edelstahlroste in der Feuerbox. | Die verlängerte Version des 16\" Classic + Edelstahlthermometer, Kochplatte, Frontablage an Garkammer und Feuerbox, großes Ablageblech für Feuerholz. |
| <b>Art-Nr.</b>           | 45514455  | 45514410   | 45514407  |
| <b>Preis</b>             | 1299,-  | 1499,-   | 1699,-  |

## BARBECUE-ZUBEHÖR

**4** **Wood Smoking Chips**  
Räucherchips aus alten Jack Daniel's Fässern. 2,94 L. Art.-Nr. 235657 **11.99 L 4.08**

**5** **BBQ Saucen**  
Original BBQ Sauce, 473 ml. Art.-Nr. 46257656  
Honey BBQ Sauce, 473 ml. Art.-Nr. 46257654  
Sweet & Spicy BBQ Sauce, 473 ml. Art.-Nr. 46257761 **Je 8.99 L 19.01**

**6** **Gusseisenpfanne**  
Ca. Ø 16,5 cm. Art.-Nr. 45625443 **21.99**  
Ca. Ø 20,3 cm. Art.-Nr. 45625442 **33.99**  
Ca. Ø 22,9 cm. Art.-Nr. 45511844 **39.99**  
Ca. Ø 26,1 cm. Art.-Nr. 45067984 **44.99**  
Ca. Ø 30,5 cm. Art.-Nr. 45253422 **59.99**  
Ca. Ø 33,7 cm. Art.-Nr. 45450732 **84.99**

**7** **Dutch Oven**  
Inhalt 1,89 L. Art.-Nr. 45748456 **94.99**  
Inhalt 3,79 L. Art.-Nr. 45625441 **99.99**  
Inhalt 4,73 L. Art.-Nr. 45254126 **129.-**  
Inhalt 5,68 L. Art.-Nr. 45448743 **159.-**  
Inhalt 7,57 L. Art.-Nr. 45321044 **169.-**  
Inhalt 9,46 L. Art.-Nr. 45515245 **199.-**

**8** **Funkthermometer „Extended Range Wireless BBQ & Meat“**  
Kontrolliert schnurlos die Grillguttemperatur, max. Entfernung ca. 160 m. Mit neuer Insta-Sync-Technologie, zwei Hybrid-Temperaturfühler für Kern- oder Garraumtemperatur und Orange-Reverse-Display, inkl. Batterien. Art.-Nr. 45748179 **69.99**



|                             |   |  |  |  |   |
|-----------------------------|---|--|--|--|---|
| <b>Befeuerungsart</b>       | Hartholz-Pellets                                  |  |  |  |   |
| <b>Grillrostmaterial</b>    | Porzellanemailliert                               |  |  |  |   |
| <b>Besonderheiten</b>       | Digital-Controller „Pro“, zwei Temperaturfühler.  | Digital-Controller „Pro“ mit WiFIRE-Technologie, ein Temperaturfühler. | Digital-Controller „Pro“ mit WiFIRE-Technologie, ein Temperaturfühler. | WiFIRE-Technologie, Super-Smoke-Funktion und Pelletsensor. |   |
| <b>Modell</b>               | „Pro Series 22“                                   | „Pro 575“  | „Pro 780“  | „Ironwood 650“   | „Ironwood 885“                                  |
| <b>Grillfläche</b>          | Auf zwei Ebenen: ca. 56 x 48,5 cm, ca. 56 x 31 cm | Auf zwei Ebenen: ca. 58 x 48 cm, ca. 58 x 18 cm                        | Auf zwei Ebenen: ca. 76 x 48 cm, ca. 76 x 18 cm                        | Auf zwei Ebenen: ca. 56 x 49 cm, ca. 56 x 31 cm            | Auf zwei Ebenen: ca. 75 x 49 cm, ca. 75 x 31 cm |
| <b>Abmessungen</b>          | Ca. B 104 x H 125 x T 69 cm                       | Ca. B 104 x H 135 x T 66 cm  | Ca. B 124 x H 138 x T 66 cm  | Ca. B 117 x H 119 x T 66 cm                                | Ca. B 136 x H 120 x T 66 cm                     |
| <b>Passende Abdeckhaube</b> | 45861178 <b>87.99</b>                             | 45861178 <b>87.99</b>  | 45861177 <b>84.99</b>  | 45861176 <b>119.-</b>                                      | 45861175 <b>149.-</b>                           |
| <b>Art-Nr.</b>              | 45907593  | 45754566   | 45754054   | 45906757   | 45907362  |
| <b>Preis</b>                | 649,-   | 999,-  | 1399,-   | 1799,-   | 1999,-  |

**12** **Pelletgrill „Ranger“**  
**Befeuerungsart** Hartholz-Pellets  
**Grillrostmaterial** Porzellanemaillierter Rost und Guss-Plancha-Platte  
**Grillfläche** Ca. 40 x 30 cm  
**Abmessungen** Ca. B 53 x H 33 x T 51 cm  
**Besonderheiten** Digital-Controller „ARC“, ein Temperaturfühler.  
**Passende Abdeckhaube** 45859399 **43.99**  
**Art-Nr.** 45757457  
**Preis** 599,-

**Zubehör**

**13** **Hartholz-Pellets FSC**  
In den Sorten Hickory, Signature Blend und Kirsche. Je 9 kg. Art.-Nr. 46004943 **Je 22.99 kg 2.55**

**14** **Thermometer „Meater“**  
Kabellos, Steuerung per App über Bluetooth, innovativer Schätzalgorithmus schätzt die Gardauer und ermittelt Ruhezeiten, Messung der Fleisch- und Garraumtemperatur, wiederaufladbarer Akku.  
**Meater**, 10 m Reichweite. Art.-Nr. 45802697 **89.99**  
**Meater+**, 50 m Reichweite. Art.-Nr. 45802686 **109.-**





|                      | 1  Griddle Grillstation 22"                                     | 2  Griddle Grillstation 28"                                     | 3  Griddle Grillstation 36"                               |
|----------------------|---|---|---|
| Befeuerungsart       | Gas   | Gas   | Gas   |
| Grillplattenmaterial | Gerollter Stahl   | Gerollter Stahl   | Gerollter Stahl   |
| Grillfläche          | Ca. 41 x 57 cm  | Ca. 46 x 73 cm  | Ca. 55 x 91 cm  |
| Abmessungen          | Ca. B 69 x H 33 x T 62 cm                                       | Ca. B 135 x H 95 x T 55 cm                                      | Ca. B 165 x H 100 x T 151 cm                              |
| Besonderheiten       | Durchgehende Plancha-Platte mit patentierter Fettauffangschale. | Durchgehende Plancha-Platte mit patentierter Fettauffangschale. | Grillstation mit Unterschrank und klappbarem Seitentisch. |
| Passende Abdeckhaube | -   | 46362824 <b>79.99</b>   | 46362807 <b>89.99</b>                                     |
| Art.-Nr.             | 46362827  | 46362830  | 46362831  |
| Preis                | 349,-   | 599,-   | 1399,-  |



|                      | 4  „Koda 12“   | 5  „Koda 16“  | 6  „Karu 12“                         | 7  „Karu 16“   |
|----------------------|--|---|--------------------------------------|--|
| Befeuerungsart       | Gas  | Gas   | Holz, Holzkohle oder Gas             | Holz, Holzkohle oder Gas   |
| Temperaturen         | 500° C in 15 Min.                                    | 500° C in 20 Min.   | 500° C in 15 Min.                    | 500° C in 15 Min.  |
| Backfläche           | 30-cm-Pizzen in 60 Sek.                              | 40-cm-Pizzen in 60 Sek.   | 30-cm-Pizzen in 60 Sek.              | 40-cm-Pizzen in 60 Sek.  |
| Abmessungen          | Ca. B 39 x H 29 x T 62 cm                            | Ca. B 58 x H 37 x T 63 cm   | Ca. B 40 x H 77 x T 80 cm            | Ca. B 50 x H 83 x T 81 cm  |
| Besonderheiten       | Einstellbare Temperaturregelung, leicht und tragbar. | Einstellbare Temperaturregelung, L-förmige Brenner, große Backfläche. | Multibrennstoff, leicht und tragbar. | Multibrennstoff, Vollglas-Ofentür, eingebautes Digitalthermometer. |
| Passender Gasadapter | -  | -   | 46202069 <b>84.99</b>                | 46202070 <b>99.99</b>  |
| Passende Abdeckhaube | 46202056 <b>39.99</b>                                | 46202057 <b>44.99</b>   | 46202058 <b>39.99</b>                | 46202059 <b>44.99</b>  |
| Art.-Nr.             | 46202053   | 46202054  | 46364805                             | 46202107   |
| Preis                | 349,-  | 579,-   | 299,-                                | 719,-  |



|                      | 8  „Fyra 12“                          |
|----------------------|---------------------------------------|
| Befeuerungsart       | Holz-Pellets                          |
| Temperaturen         | 500° C in 15 Min.                     |
| Backfläche           | 30-cm-Pizzen in 60 Sek.               |
| Abmessungen          | Ca. B 39 x H 72 x T 74 cm             |
| Besonderheiten       | Energieeffizient, leicht und tragbar. |
| Passende Abdeckhaube | 46202055 <b>34.99</b>                 |
| Art.-Nr.             | 46202105                              |
| Preis                | 299,-                                 |



| Zubehör   |                         |
|---|-------------------------|
| 9  Perforierte Pizzaschieber<br>Ca. 30 cm (12")<br>Art.-Nr. 46202063<br>Ca. 35 cm (14") (ohne Abb.)<br>Art.-Nr. 46202064                      | 52.99<br>29.99<br>69.99 |
| 10  Pizzaschieber und Servierbrett<br>Aus Bambus.<br>Ca. 30 cm (12")<br>Art.-Nr. 46202060<br>Ca. 35 cm (14") (ohne Abb.)<br>Art.-Nr. 46202061 | 29.99<br>34.99          |





**SEVO GT & GTS:  
SCHNELLER GRILLSTART  
VON 0 AUF 500° C**



**1| Tischgrill mit Grillrost „PG 8554“**

**2| Tischgrill mit Grillplatte „PG 8556“**

**3| Elektrostandgrill „PG 8566“**

**4| Elektrostandgrill „PG 8568“**

|                          |   |                            |                           |   |
|--------------------------|---|----------------------------|---------------------------|---|
| <b>Befeuerungsart</b>    | Elektrisch/ca. 2,3 kW   | Elektrisch/ca. 3 kW        | Elektrisch/ca. 2,2 kW     |   |
| <b>Grillrostmaterial</b> | Edelstahl   | Druckguss                  | Edelstahl                 | Aluminium-Druckguss, antihafbeschichtet |
| <b>Grillfläche</b>       | Ca. 37 x 29 cm  | Ca. 37 x 29 cm             | Ca. 45 x 26 cm            | Ca. 45 x 26 cm                          |
| <b>Abmessungen</b>       | Ca. B 42 x H 8,5 x T 33 cm  | Ca. B 42 x H 8,5 x T 33 cm | Ca. B 62 x H 90 x T 60 cm | Ca. B 56 x H 99 x T 54 cm               |
| <b>Besonderheiten</b>    | Plug-and-grill: schneller Grillgenuss dank kurzer Aufheizzeiten drinnen und draußen, keine Verbrennungsgefahr an den Oberflächen dank SafeTouch-Gehäuse, einfache Reinigung dank vieler entnehmbarer Bestandteile, minimierte Rauch- und Geruchsentwicklung durch Wasser in der Grillwanne. |                            |                           |   |
| <b>Art.-Nr.</b>          | 46364868  | 46369615                   | 46089389                  | 46089391                                |
| <b>Preis</b>             | 59.99   | 69.99                      | 79.99                     | 89.99                                   |



**5| Standgrill mit Haube „PG 8541“**

|                          |  |
|--------------------------|--|
| <b>Befeuerungsart</b>    | Elektrisch/ca. 2 kW  |
| <b>Abmessungen</b>       | Ca. B 58 x H 83 x T 42 cm ohne Haube, ca. B 58 x H 96 x T 42 cm mit Haube  |
| <b>Grillrostmaterial</b> | Keramische Beschichtung  |
| <b>Grillfläche</b>       | Ca. Ø 41 cm (ca. 1.320 cm²)  |
| <b>Besonderheiten</b>    | Haube mit integriertem Thermometer zum Grillen von Würstchen, Steaks, Gemüse – alles ist möglich. Grillplatte mit keramischer Beschichtung: langlebig, kratzfest und einfach zu reinigen. Hohe Kapazität durch große Grillfläche, ca. 2,8 m Zuleitung für die freie Platzwahl, auch als Tischgrill nutzbar. Grillfläche mit glatter und gerippter Oberfläche für Fleisch, Gemüse und die beliebten Grillbrandings. |
| <b>Art.-Nr.</b>          | 45619932   |
| <b>Preis</b>             | 119.-  |

**DIE GRILLTECHNIK  
DER ZUKUNFT**

Nie wieder schwere Gasflaschen oder Kohlesäcke schleppen. Einfach einstecken und losgrillen. Denn die neuen elektrischen eBBQs von Severin befeuern Dein Grillen ganz ohne Gas oder Kohle. Egal ob im Wohnzimmer oder auf dem Balkon: Die eBBQs erzeugen weder Qualm noch Dreck, noch unerwünschte CO<sub>2</sub>-Emissionen (Ökostrom vorausgesetzt). Schließlich bringen die hochwertigen eBBQs neben komfortablen Features wie SafeTouch und 500°-C-BoostZone auch eine integrierte Gelinggarantie serienmäßig mit. Das überzeugt selbst klassische Gas- und Kohlegriller.

Exakte Temperatureinstellungen per OLED-Display

Von 0 auf 500° C in 10 Minuten



**6| SEVO GT „PG 8106“**



**7| SEVO GTS „PG 8107“**

|                          |   |  |
|--------------------------|---|--|
| <b>Befeuerungsart</b>    | Elektrisch/ca. 3 kW   |  |
| <b>Grillrostmaterial</b> | Edelstahl, geteilt  |  |
| <b>Grillfläche</b>       | Ca. 41,5 cm x 31,5 cm   |  |
| <b>Abmessungen</b>       | Ca. B 50 x H 32 x T 57 cm   | Ca. B 66 x H 119 x T 127 cm  |
| <b>Besonderheiten</b>    | Slow Cooking durch Temperatureinstellung, z. B. für Pulled Pork, keine Verbrennungen durch SafeTouch-Gehäuse, von 0 auf 500° C in nur 10 Minuten, OLED-Display mit Timer und Kernthermometer, BoostZone (500° C), optimale Hitzeverteilung durch Reflektorschale. | Slow Cooking durch Temperatureinstellung, z. B. für Pulled Pork, keine Verbrennungen durch SafeTouch-Gehäuse, von 0 auf 500° C in nur 10 Minuten, OLED-Display mit Timer und Kernthermometer, BoostZone (500° C), optimale Hitzeverteilung durch Reflektorschale. Standuntergestell mit zwei Ablagetischen und Ablagerost. |
| <b>Art.-Nr.</b>          | 45915449  | 45915448   |
| <b>Preis</b>             | 469.-   | 599.-  |

**Zubehör für SEVO GT & GTS**

|  |  |  |
|--|--|--|
| <b>8  Plancha-Platte „ZB 8181“</b>   | <b>9  Gusseisenrost „ZB 8182“</b>  | <b>10  Räucherbox „ZB 8183“</b>  |
| Plancha-Platte aus massivem Gusseisen (ca. 4 mm) – dadurch perfekte Hitzeverteilung und sehr hohe Hitzespeicherung. Porzellanemaillierte Gusseisenplatte verhindert das Anhaften des Grillguts. Leicht zu reinigen. Ca. 19 x 34,5 x 3 cm. Art.-Nr. 46318454 <b>69.99</b> | Gefertigt aus porzellanemailliertem Gusseisen. Perfekt geeignet zum scharfen Anbraten. Zudem wird ein professionelles Grillmuster garantiert. Ca. 20 x 34 cm. Art.-Nr. 46318633 <b>59.99</b> | Selbst smoken ist jetzt möglich. Mit der Räucherbox können Gerichte durch Räucherchips verfeinert werden. Köstliches Raucharoma durch diverse Holzarten wie Apfel-/Kirschaum, Eiche. Ca. 9,5 x 22 x 4 cm. Art.-Nr. 46318623 <b>29.99</b> |



**11| Kontaktgrill „KG 2395“**

**12| Kontaktgrill „KG 2398“**

**13| Kontaktgrill „KG 2399“**

|                       |   |   |
|-----------------------|---|---|
| <b>Befeuerungsart</b> | Elektrisch/ca. 1,8 kW   |   |
| <b>Grillfläche</b>    | Ca. 31,3 x 24,5 cm  | Ca. 30 x 22 cm  |
| <b>Abmessungen</b>    | Ca. B 38 x H 18 x T 32 cm   | Ca. B 35 x H 13 x T 32 cm   |
| <b>Besonderheiten</b> | Perfect-Steak-Sensor erkennt die Dicke des Garguts und zeigt an, wann verschiedene Garstufen erreicht werden. Als Kontakt- und Tischgrill nutzbar dank aufklappbarer Grillfläche. | Perfekt zum Grillen von Fleisch, Fisch, Grillkäse und Gemüse. Optimal geeignet für Sandwich, Panini, Brot und Baguette. Als Kontakt- und Tischgrill nutzbar dank aufklappbarer Grillfläche. Einfache Reinigung dank herausnehmbarer Grillplatten. |
| <b>Art.-Nr.</b>       | 46364869  | 46364873  |
| <b>Preis</b>          | 149.-   | 69.99   |
|                       |   | 46364872  |
|                       |   | 99.99   |





**1] Tamber**  
Kein Anhaften von Speisen aufgrund des emaillierten Grillrosts mit Ablaufrillen, konstante Temperatur durch Belüftungslöcher, kippsicherer Stand, Deckel als Untersetzer verwendbar, ca. Ø 20, H 14 cm. Erhältlich in fünf verschiedenen Farben.  
**Telemagenta**  
Art.-Nr. 46249650 **89.99**  
**Tiefschwarz**  
Art.-Nr. 46249633 **89.99**

**1** **Stück 89.99**



**2] Sturmlaterne**  
Dauerhaft stromlose Lichtquelle, made in Germany seit 1893, 20 Stunden Licht pro Tankfüllung, widerstandsfähiges Material. Ca. B 15 x H 27 x T 14 cm. Erhältlich in 20 verschiedenen Farben.  
**Grün.** Art.-Nr. 46038151 **39.99**  
**Grau.** Art.-Nr. 46038138 **39.99**  
**Rot.** Art.-Nr. 45867287 **39.99**

**3] „Pyron“**  
Doppelwandiger Edelstahlkorpus, raucharme Verbrennung, integrierter Kohlerost, multifunktional durch Erweiterung mit Pyron Plate. Ca. Ø 45, H 74 cm.  
Art.-Nr. 45867324 **229.-**  
**„Pyron Plate“**  
Multifunktionale Erweiterung des Pyron. Grillfläche ca. Ø 57 cm.  
Art.-Nr. 45867316 **219.-**

**4] Feuerschale „Tyropit“**  
Gleichmäßige Wärmeverteilung, robuster und hitzebeständiger Korpus, integrierter Hitzeschild, ruß- und raucharmer Betrieb, einfache und saubere Entfernung von Ascheresten, ca. Ø 57, H 35 cm.  
Art.-Nr. 46038214 **299.-**



**7] Dutch-Oven-Feuertopf**  
Idealer Begleiter zum Kochen und Backen im Freien. Deckel umgedreht als Pfanne benutzbar. Aus Gusseisen. In verschiedenen Größen, mit Füßen oder planem Boden erhältlich, u. a.:  
Inhalt Topf 5,5 l, Inhalt Deckel 1,5 l. (Ohne Abb.)  
Art.-Nr. 45861356 **83.99**  
Inhalt Topf 7,5 l, Inhalt Deckel 1,5 l.  
Art.-Nr. 45861364 **89.99**

**8] Deckelheber „FTDH“**  
Passend für Petromax Feuertopf, schwarz lackiert. Ca. B 4,2 x L 35 x T 10 cm.  
Art.-Nr. 45861338 **10.99**

**9] Pflegepaste**  
Für Guss- und Schmiedeeisen. Pflegt und erhält die Oberfläche, auch zum Einbrennen geeignet, lebensmittelecht, vegan und glutenfrei, für Feuertöpfe/ Dutch Oven. 250 ml.  
Art.-Nr. 45861360 **14.99** L 59.96



**10] Rub „Magic Dust“**  
Der Bestseller unter den BBQ-Rubs! Damit würzt Du Dein Fleisch im Nu auf ein neues Level. Die leichte Schärfe tritt beim Grillen in den Hintergrund, was bleibt, ist eine wunderbar würzige Kruste. Perfekt geeignet als Allrounder am Grill! Streuer, ca. 230 g.  
Art.-Nr. 45620276 **8.99** kg 39.09

**11] „Steakpfeffer Hamburg“**  
Nie war es so einfach, Dein Steak in ein echtes Prachtstück zu verwandeln! Die frisch-pfeffrige Note unseres Allrounder-Pfeffers pimpt Fleisch genauso gut wie Salate, Gemüse oder Raclette. Korkenglas, ca. 80 g.  
Art.-Nr. 45620274 **5.99** kg 74.88

**12-14] Streuer**  
„Küstenkruste“ beschreibt dieses Rub für Lachs ziemlich gut! Bei der Namensgebung und der Zusammensetzung hat sich Blogger Sascha, genannt „Küstenglut“, mal wieder selbst übertroffen. Der Mix aus Zucker und Salz, kombiniert mit Pfeffer, Knoblauch, Piment, Dill, Kampot, Zwiebel, Senfmehl, Fenchel und Anis, gibt Fisch eine einzigartige Note, die Dich ins Geschmacks Nirwana begleiten wird. Du reibst den rohen Lachs mit der würzenden Mischung ein und backst ihn anschließend im Ofen. Probier's aus!

**12] „Küstenkruste“, ca. 310 g.**  
Art.-Nr. 45721935 **8.99** kg 29.-

**13] „BigButter“, ca. 185 g.**  
Art.-Nr. 45721934 **8.99** kg 48.59

**14] „Finest Pepper“, ca. 170 g.**  
Art.-Nr. 45919420 **9.99** kg 58.76



**16] Barbecue Cooler „Black R“**  
Edelstahl, LED-Innenbeleuchtung, Tür aus Glas, Lagervolumen ca. 63 l, ca. B 43 x H 69 x T 52 cm.  
Art.-Nr. 46168082 **699.-**



**15] GOURMETMAXX Heißluftfritteuse**  
Zum fett- und geruchsarmen Frittieren. Mit digitalem Touchdisplay, acht hinterlegten Programmen, 60-Minuten-Timer und automatischer Abschaltung, 4,5-l-Korb. Art.-Nr. 46353986 **59.99**

**NEU**

**4,5-L-Fassungsvermögen**

**Stück 59.99**



**17] Vakuumierer „VC 15“**  
Gehäuse mit wertiger Edelstahlfront, Schweißnaht bei max. 30 cm beliebiger Länge, vollautomatische Vakuumierung und Versiegelung, inkl. zehn Profi-Beuteln.  
Ca. B 36 x H 9 x T 16 cm. Art.-Nr. 46022055 **79.99**

**Folienbeutel**  
Ca. 20 x 30 cm, 50 Stück. (Ohne Abb.)  
Art.-Nr. 46022067 **12.99**

**Folienrollen**  
Ca. 20 x 600 cm, 2 Stück. (Ohne Abb.)  
Art.-Nr. 46018204 **12.99**

**18] SousVide Gärer „SV 1200 Smart“**  
Aus Edelstahl, schwarz, 1.200 W, wasserfest, Timer-Funktion, App-Steuerung, präzise Temperatursteuerung bis ca. 90° C in Schritten von 0,5° C.  
Ca. B 6 x H 33 x T 9 cm. Art.-Nr. 46018169 **129.-**

**19] Induktionsplatte „Touch 2000“**  
Glaskeramik-Oberfläche, automatische Topferkennung, energiesparend, zehn Temperatur- und zehn Leistungsstufen. Ca. B 29 x H 6 x T 36 cm. (Ohne Abb.)  
Art.-Nr. 46021788 **49.99**

**20] Doppelinduktionsplatte „Touch 3500“**  
Glaskeramik-Oberfläche, automatische Topferkennung, energiesparend, zehn Temperatur- und sechs Leistungsstufen. Ca. B 61 x H 7 x T 36 cm. Art.-Nr. 46022047 **109.-**





**1-2**

**NEU**

Stück ab **35,99**

**1**



**1**



**2**



**2**



**1| Dutch-Oven-Sternentopf**

Bräter aus Gusseisen, emailiert, in verschiedenen Farben und Größen erhältlich, u. a. ca. 1,2 L. Art.-Nr. 46362770

35,99

**2| BBQ-Dutch-Oven**

Bräter aus Gusseisen, emailiert, in verschiedenen Farben und Größen erhältlich, u. a. ca. 3,8 L. Art.-Nr. 46362730

79,99

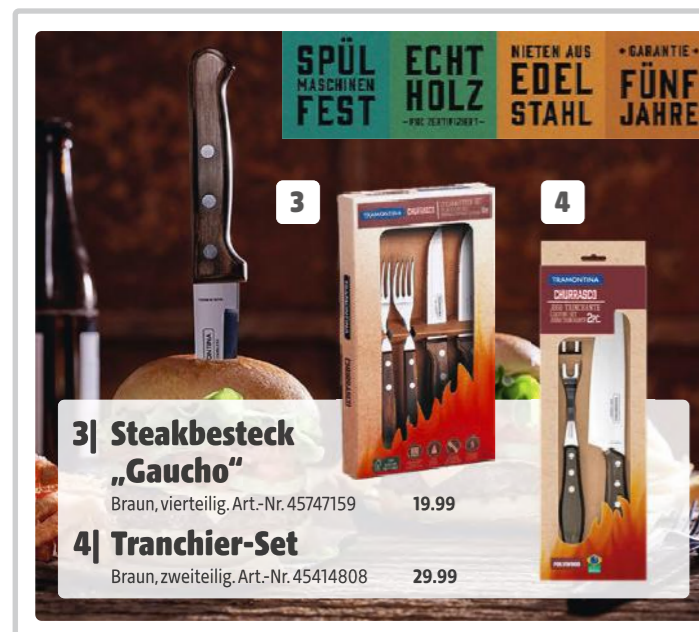

**3**

**3| Steakbesteck „Gaucho“**  
Braun, vierteilig. Art.-Nr. 45747159 **19,99**

**4**

**4| Tranchier-Set**  
Braun, zweiteilig. Art.-Nr. 45414808 **29,99**

SPÜLMASCHINEN FEST  
ECHT HOLZ  
NIETEN AUS EDELSTAHL  
GARANTIE FÜNF JAHRE

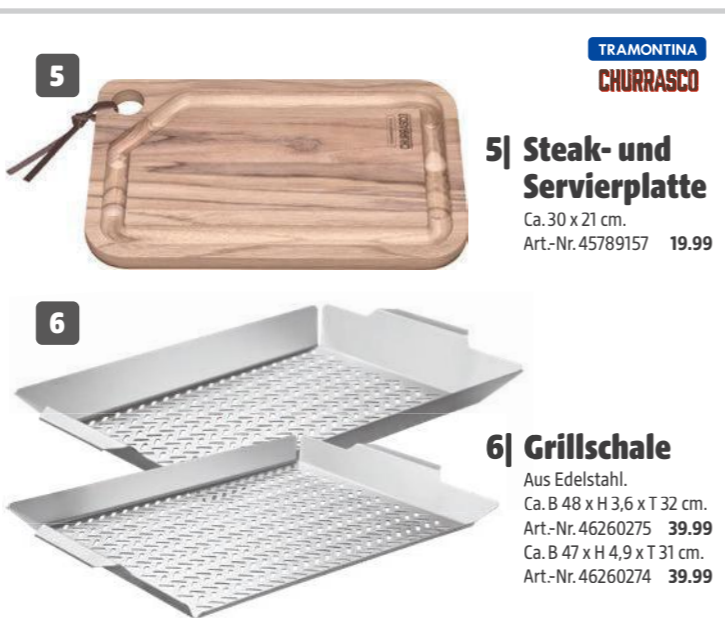

**5**

**5| Steak- und Servierplatte**  
Ca. 30 x 21 cm.  
Art.-Nr. 45789157 **19,99**

**6**

**6| Grillschale**  
Aus Edelstahl.  
Ca. B 48 x H 3,6 x T 32 cm. Art.-Nr. 46260275 **39,99**  
Ca. B 47 x H 4,9 x T 31 cm. Art.-Nr. 46260274 **39,99**

TRAMONTINA  
CHURRASCO



**7**

**7| Dutch-Oven-Set**  
Siebenteilig, bestehend aus Dutch-Oven-Topf, ca. Ø 25, H 10 cm, Pfanne mit Deckel, ca. Ø 20, H 9 cm, Pfanne, ca. Ø 30, H 4,5 cm, Grillplatte, ca. 51 x 24 cm, Topfunter-setzer, ca. Ø 20 cm, Schürhaken, ca. L 43 cm, Holzbox zum Verstauen aller Teile.  
Art.-Nr. 45612636 **89,99**



**8**

**8| Vereinsgrill „Atlanta“**

|                   |  |
|-------------------|--|
| Befeuerungsart    | Holzkohle  |
| Grillrostmaterial | 2 verchromte Grillroste  |
| Grillfläche       | 2x ca. 98 x 28 cm  |
| Abmessungen       | Ca. B 136 x H 63 x T 91 cm   |
| Besonderheiten    | Höhenverstellbar, Kunststoffgriffe, Bodenablage, Seitenablage, zwei Kunststoffräder. |
| Art.-Nr.          | 976353   |
| Preis             | 169,-  |

Stück **169,-**



**9**

**9| Tischgrill „Airbroil“**

Grillrost und Innenschale aus Edelstahl, ca. Ø 35 cm, Schnellstart durch Aktivbelüftung, regelbarer Ventilator, geringe Erwärmung des Gehäuses, inkl. Tragetasche und Batterien. Ca. B 35 x H 25 x T 35 cm.  
Anthrazit Art.-Nr. 45744599 **59,99**  
Rot Art.-Nr. 45744869 **59,99**



**10**

**10| Pellet-Pizzaofen**

|                |   |
|----------------|---|
| Befeuerungsart | Pellets   |
| Grillfläche    | Ca. 28 x 28 cm  |
| Abmessungen    | Ca. B 35 x H 79 x T 50 cm   |
| Besonderheiten | Dampfabzug, mit Thermometer am Gehäuse, aus hochwertigem Edelstahl, inkl. Pizzastein. |
| Art.-Nr.       | 46080188  |
| Preis          | 149,-   |

**11**

**11| Gasgrill „Tulsa 3“**

|                             |  |
|-----------------------------|--|
| Befeuerungsart              | Gas  |
| Anzahl der Brenner/Leistung | 3/ca. 9 kW   |
| Grillrostmaterial           | Verchromt  |
| Grillfläche                 | Ca. 45 x 37 cm   |
| Abmessungen                 | Ca. B 98 x H 95 x T 53 cm  |
| Besonderheiten              | Deckel mit Edelstahlgriff und Thermometer, Seitenablage, Unterschrank mit Tür. |
| Art.-Nr.                    | 46353947   |
| Preis                       | 149,-  |

**NEU**



**12**

**12| Kugelgrill „Mallorca“**

Verchromter Grillrost, ca. Ø 29 cm, Feuerwanne und Deckel pulverbeschichtet, drei Standbeine aus Edelstahl, Clipverschlüsse, Luft regulierbar. Ca. B 33 x H 16 x T 33 cm.  
Creme Art.-Nr. 45511700 **29,99**  
Schwarz Art.-Nr. 45511680 **29,99**  
Grün Art.-Nr. 45511682 **29,99**



**13**

**13| Schwenkgrill**

Verchromter Grillrost, ca. Ø 40 cm, Höhenverstellung durch Kettenzug, emailierte Feuerschale. Ca. Ø 92, H 150 cm.  
Art.-Nr. 45973494 **44,99**



**14**

**14| Edelstahl-Säulengrill**

Verchromter Grillrost, ca. Ø 40 cm, Kohlerost und Ascheauffangbehälter verchromt, mit belüfteter Säule. Ca. Ø 52, H 85 cm. Art.-Nr. 45511677 **49,99**



Das Thema Nachhaltigkeit wird immer mehr zu einem festen Bestandteil unseres Alltags. Dazu gehört auch, den Energieverbrauch, vor allem beim Heizen, zu reduzieren. Der ECO PLUS-Brenner von Enders stößt 30 % weniger CO<sub>2</sub> aus, verursacht damit 30 % weniger Kosten und weist eine deutlich längere Brenndauer als herkömmliche 12-kW-Standardbrenner auf – und das bei gleicher Wärmeentwicklung.

**ECO PLUS BRENNER**  
- 30% CO<sub>2</sub>  
- 30% Kosten  
BEI GLEICHER WÄRMEENTWICKLUNG WIE EIN HERKÖMLICHER 12 KW BRENNER

1

**1| „Elegance“**

|                      |   |
|----------------------|---|
| Leistung             | Ca. 3,5 – 8 kW  |
| Abmessungen          | Ca. Ø 76, H 218 cm  |
| Besonderheiten       | Eco Plus-Brenner, Piezozündung, stufenlos regulierbar, max. ca. 19 – 43 Std. Betriebsdauer bei einer 11-kg-Gasflasche (verstaubar), Zünd- und Kippsicherung, fahrbar. |
| Passende Abdeckhaube | 45656189 <b>37.99</b>   |
| Art.-Nr.             | 258391  |
| Preis                | <b>139.-</b>  |



Stück **139.-**



Stück **349.-**

2



**2| „Polo 2.0“**

|                      |   |
|----------------------|---|
| Leistung             | Ca. 3 – 6 kW  |
| Abmessungen          | Ca. Ø 42, H 115 cm  |
| Besonderheiten       | Edelstahl gebürstet, Edelstahlbrenner, Endur-Reflexions-system, Piezozündung, stufenlos regulierbar, max. ca. 50 Std. Betriebsdauer bei einer 11-kg-Gasflasche (verstaubar), höhenverstellbarer integrierter Reflektor, Zünd- und Kippsicherung, fahrbar. |
| Passende Abdeckhaube | 45656192 <b>29.99</b>   |
| Art.-Nr.             | 45083155  |
| Preis                | <b>179.-</b>  |

3



**3| „Fancy Eco Green“**

|                      |  |
|----------------------|--|
| Leistung             | Ca. 4 – 6 kW   |
| Abmessungen          | Ca. Ø 76, H 218 cm   |
| Besonderheiten       | Eco Green-Brenner aus Edelstahl, Piezozündung, stufenlos regulierbar, max. ca. 25 – 38 Std. Betriebsdauer bei einer 11-kg-Gasflasche (verstaubar), Zünd- und Kippsicherung, Gehäuse mit magnetischem Polyester-mantel, Kunststoff-Ablagetisch, versenkbare Säule, fahrbar. |
| Passende Abdeckhaube | 45749310 <b>39.99</b>  |
| Art.-Nr.             | 46080168   |
| Preis                | <b>199.-</b>   |

4



**4| „Ecoline Pure“**

|                      |   |
|----------------------|---|
| Leistung             | Ca. 2x 2 kW   |
| Abmessungen          | Ca. B 42 x H 213 x T 45 cm  |
| Besonderheiten       | Aluminium eloxiert/Stahl beschichtet, zwei Eco Ultra-Brenner, zwei Piezozündungen, max. ca. 76 Std. Betriebsdauer bei einer 11-kg-Gasflasche (verstaubar), Brennersysteme im 90°-Winkel justierbar, Zünd- und Kippsicherung, fahrbar. |
| Passende Abdeckhaube | 45656191 <b>39.99</b>   |
| Art.-Nr.             | 45519729  |
| Preis                | <b>299.-</b>  |

5



**5| „Commercial“**

|                      |   |
|----------------------|---|
| Leistung             | Ca. 4 – 14 kW   |
| Abmessungen          | Ca. Ø 88, H 230 cm  |
| Besonderheiten       | Edelstahlbrenner, Batterie-zündung, stufenlos regulierbar, max. ca. 38 Std. Betriebsdauer bei einer 11-kg-Gasflasche, Zünd- und Kippsicherung, herausziehbare Gasflaschenablage, integrierter Ablagetisch, abschließbare Tür, platzsparend verstaubar, fahrbar. |
| Passende Abdeckhaube | 45656187 <b>49.99</b>   |
| Art.-Nr.             | 610635  |
| Preis                | <b>359.-</b>  |

6



**6| „Vulano“**

|                      |   |
|----------------------|---|
| Leistung             | Ca. 8,5 – 11 kW   |
| Abmessungen          | Ca. Ø 53, H 182 cm  |
| Besonderheiten       | Edelstahl gebürstet, feuerfestes Spezialglas, weit sichtbare Feuerlanze, Zünd- und Kippsicherung, max. ca. 14 – 18 Std. Betriebsdauer bei einer 11-kg-Gasflasche (verstaubar), Oberteil versenkbar, platzsparend verstaubar, fahrbar. |
| Passende Abdeckhaube | 45656190 <b>39.99</b>   |
| Art.-Nr.             | 45431134  |
| Preis                | <b>549.-</b>  |

7



**7| „Brolly Rattan“**

|                      |  |
|----------------------|--|
| Leistung             | Ca. 13 kW  |
| Wärmefläche          | Max. ca. 10 m <sup>2</sup>   |
| Abmessungen          | Ca. Ø 80, H 208 cm   |
| Besonderheiten       | Edelstahlbrenner, Aluminium-Reflektor, Piezozündung, stufenlos regulierbar, max. ca. 11,5 Std. Betriebsdauer, Zünd- und Kippsicherung, Polyrattan-Gasflaschengehäuse, Bodenplatte lackiert, 11-kg-Gasflasche verstaubar. |
| Passende Abdeckhaube | –  |
| Art.-Nr.             | 45630648   |
| Preis                | <b>249.-</b>   |

8



**8| „Cheops II“**

|                      |  |
|----------------------|--|
| Leistung             | Ca. 9,3 kW   |
| Wärmefläche          | Max. ca. 9 m <sup>2</sup>  |
| Abmessungen          | Ca. B 49 x H 190 x T 49 cm   |
| Besonderheiten       | Aluminium-Rahmenteile lackiert, Aluminium-Reflektor, Piezozündung, Kippschutz-Abschaltautomatik, hitzeresistente Glasröhre, Edelstahl-Glasschutz, fahrbar. |
| Passende Abdeckhaube | 45519325 <b>49.99</b>  |
| Art.-Nr.             | Silber 45857032<br>Weiß 45973498<br>Schwarz 45973493   |
| Preis                | <b>349.-</b>   |

9



**9| „Canton Tower“**

|                      |  |
|----------------------|--|
| Leistung             | Ca. 11,5 kW  |
| Wärmefläche          | Max. ca. 10 m <sup>2</sup>   |
| Abmessungen          | Ca. B 50 x H 218 x T 50 cm   |
| Besonderheiten       | Aluminium-Rahmenteile lackiert, Aluminium-Reflektor, hitzeresistente Glasröhre, Piezozündung, Kippschutz-Abschaltautomatik, fahrbar. |
| Passende Abdeckhaube | –  |
| Art.-Nr.             | 45857031   |
| Preis                | <b>399.-</b>   |

10



**10| „Yellow Stone“**

|                      |  |
|----------------------|--|
| Leistung             | Ca. 8,5 kW   |
| Wärmefläche          | Max. ca. 7 m <sup>2</sup>  |
| Abmessungen          | Ca. B 50 x H 161 x T 50 cm   |
| Besonderheiten       | Aluminium-Reflektor, Unterteil schwarz lackiert, umfassender Glasschutz, hitzeresistente Glasröhre, Piezozündung, Kippschutz-Abschaltautomatik, fahrbar. |
| Passende Abdeckhaube | –  |
| Art.-Nr.             | 46181440   |
| Preis                | <b>249.-</b>   |



**2**

**Enders**

Mit LED-Beleuchtung

Stück ab **169,-**

**1| Tischfeuer**

Ethanolfeuerstelle, leicht zu befüllen.

**„Calienta“**

Ca. B 21 x H 30 x T 21 cm.  
Art.-Nr. 46181438 **34.99**



**„Calida“**

Ca. B 21 x H 30 x T 21 cm.  
Art.-Nr. 46181437 **34.99**



**„Varma“**

Ca. B 36 x H 15 x T 18 cm.  
Art.-Nr. 46181439 **39.99**



**2| Terrassenfeuer „Nova® LED“**

**3| „Merida“**

**4| „Asano“**

|                             |  |   |  |
|-----------------------------|--|---|--|
| <b>Heizart</b>              | Gas  |   |  |
| <b>Leistung</b>             | Ca. 2,5 kW   | Ca. 12,5 kW   | Ca. 12,5 kW  |
| <b>Material</b>             | Stahl pulverbeschichtet, schwarz, Edelstahl, Glas  | Stahl/Edelstahl   |  |
| <b>Abmessungen</b>          | Ca. Ø 36, H 88 cm      Ca. Ø 36, H 102 cm  | Ca. B 71 x H 65 x T 71 cm   | Ca. B 60 x H 88 x T 60 cm  |
| <b>Besonderheiten</b>       | Dekoratives Flammenspiel, einzigartiges Ambientlicht in Oberteil und Boden, Brenndauer bei Größe M ca. 44 – 111 Std., bei Größe L ca. 61 – 152 Std. (bei 11-kg-Gasflasche), feuerfester Glaszylinder, Flammenhöhe stufenlos regelbar, vormontiert – sofort einsetzbar – , Zünd- und Kippsicherung. (Auch erhältlich in Grau/Schwarz.)<br><b>Größe M</b> , 5-/8-kg-Gasflasche verstaubar. <b>Größe L</b> , 11-kg-Gasflasche verstaubar. | Abdeckung und Tisch aus Stahl, sichtbare Flamme, elektrische Piezozündung, Brenner aus Edelstahl, 5-kg-Gasflasche im Unterschrank verstaubar, inkl. Lavasteinen und Abdeckplatte zur Nutzung als Tischfläche. | Stufenlos regulierbar, Sicherheits-Gasabschaltung, 5-kg-Gasflasche im Unterschrank verstaubar, inkl. Glassteinen und Glasschutz. |
| <b>Zubehör</b>              | <b>Ablagetisch</b> . 45861451 <b>37.99</b> <b>Ablagetisch</b> . 45861451 <b>44.99</b> -  |   |  |
| <b>Passende Abdeckhaube</b> | 45859980 <b>27.99</b> 45860122 <b>29.99</b> -  |   | 45769630 <b>44.99</b>  |
| <b>Art.-Nr.</b>             | 45861772      45860151      45973492   |   | 45742716   |
| <b>Preis</b>                | <b>169,-</b> <b>199,-</b> <b>179,-</b>   |   | <b>279,-</b>   |

**5**

Stück **79,99**

**8**

Stück **189,-**



**5| „Oxeo“**

**6| „Moow“**

**7| „Loom“**

**8| „Oron“**

|                       |  |   |  |  |
|-----------------------|--|---|--|--|
| <b>Heizart</b>        | Elektrisch   |   |  |  |
| <b>Leistung</b>       | 0,75 kW, 1,5 kW, 2 kW  | 0,45 kW, 0,9 kW   | 1 kW, 2 kW   | 1 kW, 2 kW   |
| <b>Abmessungen</b>    | Ca. B 73 x H 10 x T 20 cm  | Ca. Ø 30, H 75 cm   | Ca. Ø 46, H 12 cm  | Ca. Ø 55, H 226 cm   |
| <b>Montage</b>        | Wandmontage  | Standgerät  | Zum Aufhängen  | Standgerät   |
| <b>Besonderheiten</b> | IP65, strahlwassergeschützt, Neigungswinkel einstellbar, per Fernbedienung steuerbar (drei Stufen), inkl. Wandhalterung. | IP24, spritzwassergeschützt, zwei Heizstufen, zuschaltbare Oszillationsfunktion (60°), horizontale und vertikale Ausrichtung möglich, mit Kippsicherung und Transportgriff. | IP45, spritzwassergeschützt, höhenverstellbare Aufhängevorrichtung, per Fernbedienung steuerbar. | IP44, spritzwassergeschützt, zwei Heizstufen, teleskopierbar, mit Kippsicherung. |
| <b>Art.-Nr.</b>       | Weiß 46247140      Schwarz 46247139  | 46247141  | 46247143   | 46247142   |
| <b>Preis</b>          | <b>79.99</b>   | <b>89.99</b>  | <b>119,-</b>   | <b>189,-</b>   |

**9**

Auch zur Wandmontage

**10**

Inkl. Kette zum Aufhängen an Terrassenüberdachungen oder Pavillons

**11**

**12**

**9| „Q-Time 2000S/2000“**

**10| „Partytent Heater 1502“**

**11| „Golden 1800 Comfort RC“**

**12| „Golden 2000 Amber Smart“**

|                       |   |  |  |   |
|-----------------------|---|--|--|---|
| <b>Heizart</b>        | Elektrisch  |  |  |   |
| <b>Leistung</b>       | Max. ca. 2 kW   | Max. ca. 1,5 kW                                | Max. ca. 1,8 kW  | Max. ca. 2 kW   |
| <b>Wärmeffläche</b>   | Max. ca. 14 m²  | Max. ca. 14 m²                                 | Max. ca. 16 m²   | Max. ca. 22 m²  |
| <b>Abmessungen</b>    | Ca. B 50 x H 17 x T 33 cm                                     | Ca. B 45 x H 45 x T 22 cm                      | Ca. B 57 x H 11 x T 11 cm  | Ca. B 56 x H 13 x T 18 cm   |
| <b>Montage</b>        | Wandmontage/Standgerät  | Zum Aufhängen, inkl. Kette                     | Wandmontage/Ständer erhältlich   | Wandmontage/Ständer erhältlich  |
| <b>Besonderheiten</b> | IP24, spritzwassergeschützt, zwei Heizstufen, mit Kippschutz. | IP24, spritzwassergeschützt, 360°-Abstrahlung. | IP65, strahlwassergeschützt, per Fernbedienung steuerbar (Ein-/Ausschalten). | IP65, strahlwassergeschützt, per Fernbedienung und App steuerbar (stufenlos regulierbar). |
| <b>Art.-Nr.</b>       | Zur Wandmontage 45524813      Standgerät 45524820             | 45528624                                       | 45548716   | 45525816  |
| <b>Preis</b>          | <b>39.99</b> <b>44.99</b>                                     | <b>59.99</b>                                   | <b>119,-</b>   | <b>219,-</b>  |



Individuelle Zusammenstellung

Flexibel zu platzieren

Schnell aufzubauen

NEU



### Outdoorküche „Kingman MK“

Modulares Outdoorküchensystem mit Unterschränken und Türen aus Stahl. Die Grillbasis ist mit fünf individuellen Modulen erweiterbar.

|  |              |
|--|--------------|
| <b>Sear-Brenner-Einheit</b> , ca. B 47 x H 89 x T 55 cm. Art.-Nr. 46354002 | <b>279,-</b> |
| <b>Spüle</b> , ca. B 80 x H 117 x T 52 cm. Art.-Nr. 46354004               | <b>429,-</b> |
| <b>Herdplatten-Einheit</b> , ca. B 80 x H 89 x T 55 cm. Art.-Nr. 46353999  | <b>379,-</b> |
| <b>Kühlschrank-Einheit</b> , ca. B 55 x H 89 x T 50 cm. Art.-Nr. 46354000  | <b>199,-</b> |
| <b>Cocktailbar-Aufsatz</b> , ca. B 57 x H 67 x T 27 cm. Art.-Nr. 46354003  | <b>169,-</b> |

Weitere Infos findest Du auf Seite 17.



Stück ab

**169,-**

Preise und technische Angaben vorbehaltlich eventueller Druckfehler bzw. Irrtümer. Preise ohne Dekorationsmaterial. Bar- und Selbstabholpreise inkl. MwSt. Bei Lieferschwierigkeiten behalten wir uns vor, Ersatzartikel oder Nachlieferung anzubieten. Abgabe nur in Haushaltsmengen, solange der Vorrat reicht. Alle Preise in Euro. **Medieninhaber und Herausgeber:** hagebau Handelsgesellschaft für Baustoffe mbH & Co. KG, Celler Straße 47, 29614 Soltau. **Druck:** Sattler Media Press GmbH, Kurt-Sattler-Straße 9, 38315 Hornburg, Deutschland.

So erreichst Du uns:

**hagebau.de**  
**040 - 600 23 550 0\***

\* Montag – Samstag: 8 – 20 Uhr, innerhalb Deutschlands zum Ortstarif, Mobilfunkkosten können abweichen.

So findest Du uns:

**hagebau.de/marktfinder**



hagebau shop-App  
kostenlos herunterladen.

